

# NORDMENDE

## CLIMATIZZATORE INVERTER SPLIT MANUALE DI ISTRUZIONI

MISTRAL9032ND-TL  
MISTRAL1232ND-TL

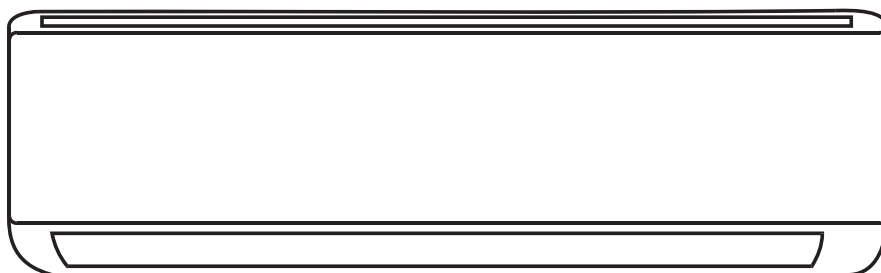

Barni Carlo Spa , Via Arconate 63 20038 , Busto Garolfo ( Mi)  
Codice di fabbrica:TAC-09CHSD/\*I.TAC-12CHSD/\*I

[www.barni.it](http://www.barni.it)

Questo manuale contiene importanti informazioni e raccomandazioni circa il migliore utilizzo dell'apparecchio .  
Si raccomanda di leggerlo e conservarlo Grazie per la gentile collaborazione



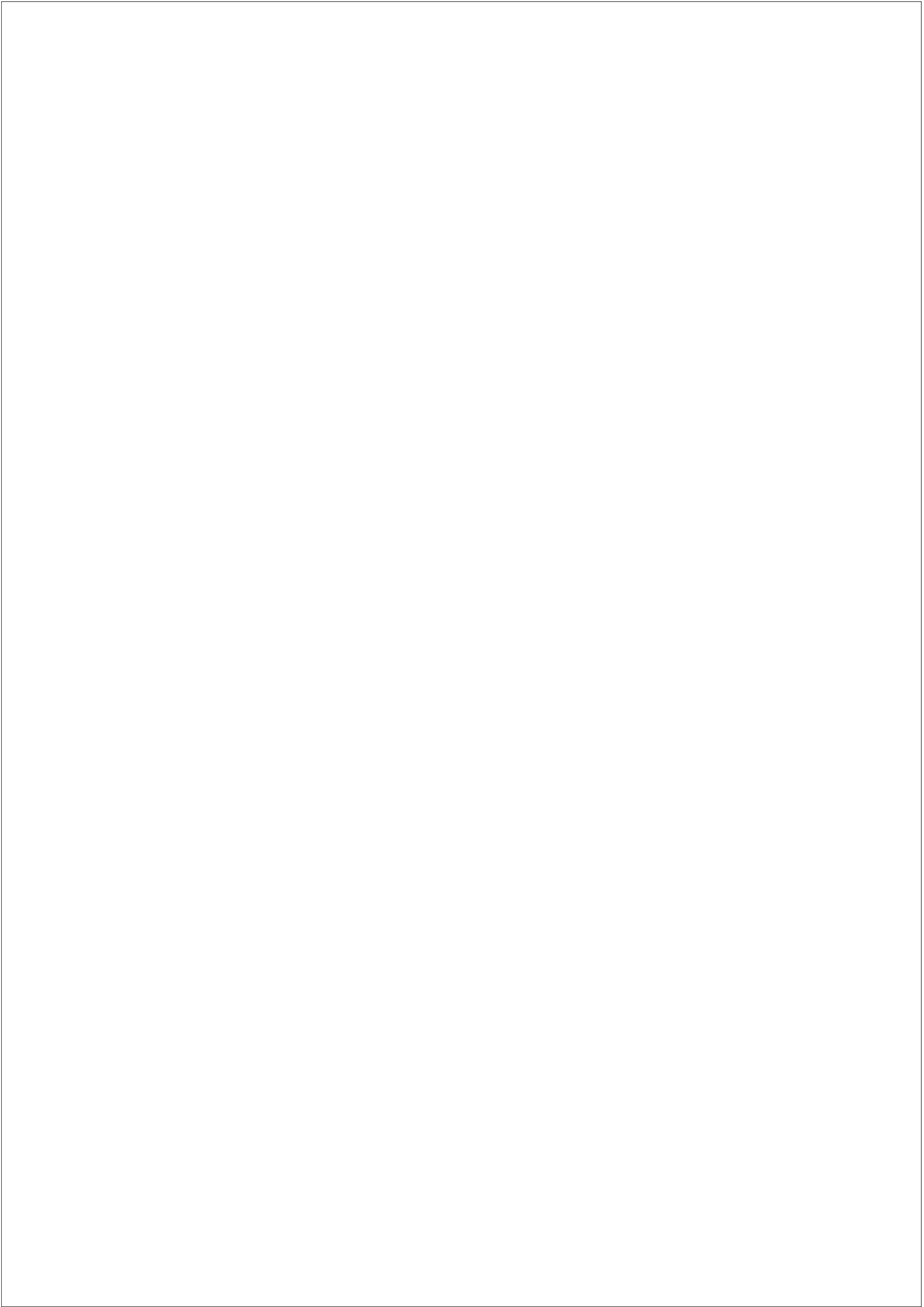

# CONTENUTI

MISURE DI SICUREZZA.....	1
NOME DEI COMPONENTI.....	4
ISTRUZIONI PER L'USO.....	6
ISTRUZIONI PER LA MANUTENZIONE(R32).....	7
PRECAUZIONI PER L'INSTALLAZIONE .....	12
INSTALLAZIONE UNITÀ INTERNA .....	15
INSTALLAZIONE UNITÀ ESTERNA .....	20
FUNZIONAMENTO DI .....	24
PROVA	
MANUTENZIONE .....	26
RISOLUZIONE DEI PROBLEMI.....	27

\* Il design e le specifiche sono soggetti a modifiche senza preavviso per il miglioramento del prodotto.  
Consultare l'agenzia di vendita o il produttore per i dettagli.

\* La forma e la posizione dei pulsanti e degli indicatori possono variare a seconda del modello, ma la loro funzione è la stessa.

# MISURE DI SICUREZZA

## NORME DI SICUREZZA E RACCOMANDAZIONI PER L'INSTALLATORE

1. leggere questa guida prima di installare e utilizzare l'apparecchio.
2. Durante l'installazione delle unità interne ed esterne l'accesso all'area di lavoro deve essere vietato ai bambini. Potrebbero verificarsi incidenti imprevedibili.
3. assicurarsi che la base dell'unità esterna sia fissata saldamente.
4. controllare che l'aria non possa entrare nel sistema di refrigerazione e verificare la presenza di perdite di refrigerante quando si sposta il condizionatore d'aria.
5. eseguire un ciclo di prova dopo aver installato il condizionatore e registrare i dati di funzionamento.
6. proteggere l'unità interna con un fusibile di capacità adeguata per la massima corrente di ingresso o con un altro dispositivo di protezione da sovraccarico.
7. Assicurarsi che la tensione di rete corrisponda a quella riportata sulla targa dati. Tieni l'interruttore o la spina di alimentazione pulita. Inserire correttamente e saldamente la spina di alimentazione nella presa, evitando così il rischio di scosse elettriche o incendi dovuti a contatti insufficienti.
8. verificare che la presa sia adatta alla spina, altrimenti fare sostituire la presa.
9. L'apparecchio deve essere dotato di mezzi di sezionamento dalla rete di alimentazione a separazione dei contatti in tutti i poli che forniscono la disconnessione completa in condizioni di categoria di sovratensione III e questi mezzi devono essere incorporati nel cablaggio fisso in conformità con le regole di cablaggio.
10. Il condizionatore d'aria deve essere installato da persone professionali o qualificate.
11. non installare l'apparecchio a una distanza inferiore a 50 cm da sostanze infiammabili (alcool, ecc.) o da contenitori sotto pressione (es. bombolette spray).
12. Se l'apparecchio viene utilizzato in aree senza possibilità di ventilazione, devono essere prese precauzioni per evitare che eventuali perdite di gas refrigerante rimangano nell'ambiente e creino pericolo di incendio.
13. I materiali di imballaggio sono riciclabili e devono essere smaltiti nei contenitori dei rifiuti separati. Portare il climatizzatore a fine vita ad un apposito centro di raccolta rifiuti per lo smaltimento.
14. Utilizzare il condizionatore d'aria solo come indicato in questo libretto. Queste istruzioni non sono destinate a coprire ogni possibile condizione e situazione. Come per qualsiasi elettrodomestico, quindi, per l'installazione, il funzionamento e la manutenzione si raccomanda sempre buon senso e cautela.
15. L'apparecchio deve essere installato secondo le normative nazionali vigenti.
16. prima di accedere ai terminali, tutti i circuiti di alimentazione devono essere scollegati dall'alimentazione.
17. L'apparecchio deve essere installato in conformità con le normative nazionali di cablaggio.
18. il suo apparecchio può essere utilizzato da bambini di età superiore a 8 anni e persone con disabilità fisiche, sensoriali o mentali o mancanza di esperienza e conoscenza se sono state supervisionate e istruite sull'uso dell'apparecchio in modo sicuro e se ne hanno compreso i rischi. I bambini non devono giocare con l'apparecchio. La pulizia e la manutenzione da parte dell'utente non devono essere effettuate da bambini senza supervisione.

# MISURE DI SICUREZZA

## NORME DI SICUREZZA E RACCOMANDAZIONI PER L'INSTALLATORE

19. non tentare di installare il condizionatore da solo, rivolgersi sempre a personale tecnico specializzato.
20. L'installazione e la manutenzione devono essere effettuati da personale tecnico specializzato. In ogni caso scollegare l'apparecchio dalla rete elettrica prima di effettuare qualsiasi operazione di pulizia o manutenzione.
21. Assicurarsi che la tensione di rete corrisponda a quella riportata sulla targa dati. Tieni l'interruttore o la spina di alimentazione pulita. Inserire correttamente e saldamente la spina di alimentazione nella presa, evitando così il rischio di scosse elettriche o incendi dovuti a contatti insufficienti.
22. non staccare la spina per spegnere l'apparecchio quando è in funzione, in quanto ciò potrebbe creare scintille e provocare incendi, ecc.
23. il suo apparecchio è stato realizzato per la climatizzazione degli ambienti domestici e non deve essere utilizzato per nessun altro scopo, come ad esempio per asciugare i panni, raffreddare i cibi, ecc.
24. Usare sempre l'apparecchio con il filtro dell'aria montato. L'uso del condizionatore senza filtro dell'aria potrebbe causare un eccessivo accumulo di polvere o rifiuti sulle parti interne del dispositivo con possibili successivi guasti.
25. L'utente è responsabile dell'installazione dell'apparecchio da parte di un tecnico qualificato, che deve verificare che ci sia la messa a terra secondo la normativa vigente e inserire un interruttore magnetotermico.
26. Le batterie nel telecomando devono essere riciclate o smaltite correttamente. Smaltimento delle batterie di scarto. Si prega di smaltire le batterie come rifiuti urbani differenziati presso un punto di raccolta accessibile.
27. Non rimanere mai direttamente esposto al flusso di aria fredda per lungo tempo. Il diretto e la prolungata esposizione all'aria fredda potrebbe essere pericolosa per la salute. Occorre prestare particolare attenzione nei locali dove sono presenti bambini, anziani o malati.
28. Se l'apparecchio emette fumo o c'è odore di bruciato, togliere immediatamente l'alimentazione e contattare il Centro Assistenza.
29. L'uso prolungato del dispositivo in tali condizioni potrebbe causare incendi o folgorazioni.
30. far eseguire le riparazioni solo da un centro di assistenza autorizzato del produttore. Una riparazione errata potrebbe esporre l'utente al rischio di scosse elettriche, ecc.
31. spegnere tramite il magnetotermico se si prevede di non utilizzare il dispositivo per molto tempo.
32. La direzione del flusso d'aria deve essere regolata correttamente. Le alette devono essere rivolte verso il basso in modalità riscaldamento e verso l'alto in modalità raffreddamento.
33. Assicurarsi che l'apparecchio sia scollegato dalla rete elettrica quando rimarrà inattivo per un lungo periodo e prima di effettuare qualsiasi operazione di pulizia o manutenzione.
34. la scelta della temperatura più idonea può prevenire danni all'apparecchio.

# MISURE DI SICUREZZA

## NORME DI SICUREZZA E DIVIETI

1. non piegare, tirare o comprimere il cavo di alimentazione poiché ciò potrebbe danneggiarlo. Scosse elettriche o incendi sono probabilmente dovuti a un cavo di alimentazione danneggiato. Solo personale tecnico specializzato deve sostituire un cavo di alimentazione danneggiato.
2. non utilizzare prolunghie.
3. non toccare l'apparecchio a piedi nudi o con parti del corpo bagnate o umide.
4. non ostruire l'ingresso o l'uscita dell'aria dell'unità interna o esterna. L'ostruzione di queste aperture provoca una riduzione dell'efficienza operativa del condizionatore con possibili conseguenti guasti o danneggiamenti.
5. non alterare in alcun modo le caratteristiche dell'apparecchio.
6. non installare l'apparecchio in ambienti dove l'aria potrebbe contenere gas, olio o zolfo o in prossimità di fonti di calore.
7. il suo apparecchio non è destinato all'uso da parte di persone (compresi i bambini) con ridotte capacità fisiche, capacità sensoriali o mentali, o mancanza di esperienza e conoscenza, a meno che non abbiano ricevuto supervisione o istruzioni sull'uso dell'apparecchio da una persona responsabile della loro sicurezza.
8. non arrampicarsi o appoggiare oggetti pesanti o caldi sopra l'apparecchio.
9. non lasciare finestre o porte aperte a lungo quando il condizionatore d'aria è in funzione.
10. non dirigere il flusso d'aria su piante o animali.
11. una lunga esposizione diretta al flusso di aria fredda del condizionatore potrebbe avere effetti negativi su piante e animali.
12. non mettere il condizionatore a contatto con l'acqua. L'isolamento elettrico potrebbe danneggiarsi e causare folgorazione.
13. non arrampicarsi o appoggiare oggetti sull'unità esterna.
14. non inserire un bastoni o oggetti simili nell'apparecchio. Potrebbe causare lesioni.
15. i bambini devono essere sorvegliati per assicurarsi che non giochino con l'apparecchio. Se il cavo fornito è danneggiato, deve essere sostituito dal produttore, dal suo agente di servizio o da persone similmente qualificate per evitare rischi.

## NOME DELLE PARTI

### Unità Interna

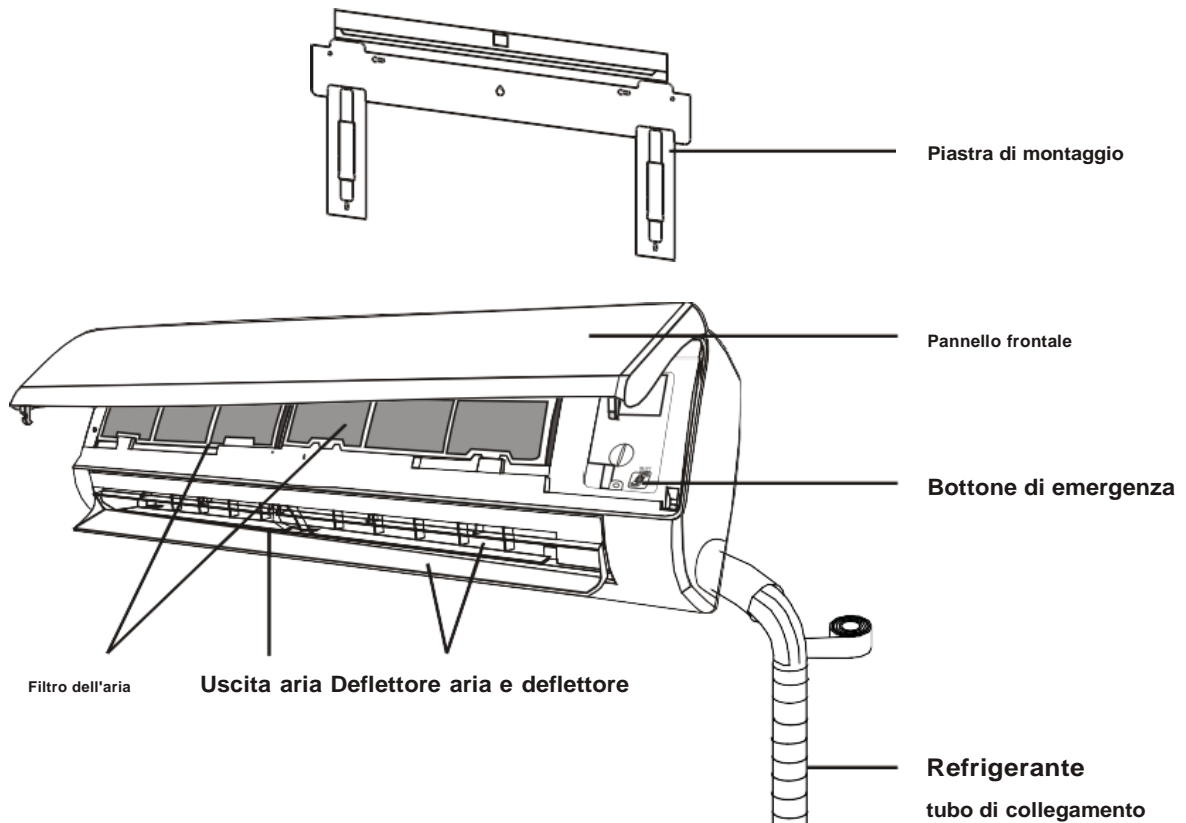

### Unità esterna

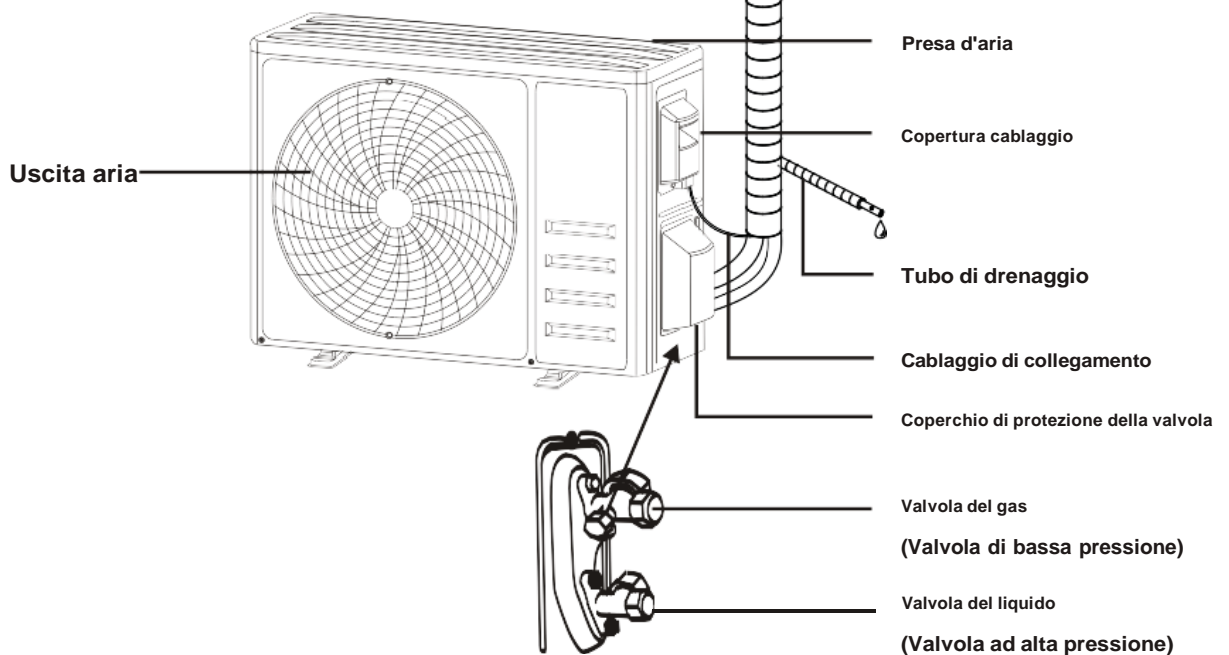



Con la copertura protettiva rimossa

Nota: questa figura mostrata potrebbe essere diversa dall'oggetto reale. Si prega di prendere quest'ultimo come il standard.

## NOME DELLE PARTI

### Display Unità Interna



No.	LED	Funzioni
1		Indicatore per timer, temperatura e codici di errore.
2		Si accende durante il funzionamento del timer.
3		Modalità Notturna (SLEEP)



La forma e la posizione di interruttori e indicatori possono variare a seconda del modello, ma la loro funzione è la stessa.



# ISTRUZIONI OPERATIVE

- ❗ Il tentativo di utilizzare il condizionatore d'aria a una temperatura oltre l'intervallo specificato può causare l'avvio del dispositivo di protezione del condizionatore d'aria e il condizionatore d'aria potrebbe non funzionare. Pertanto, provare a utilizzare il condizionatore d'aria nelle seguenti condizioni di temperatura.

## Climatizzatore inverter:

MODALITÀ	Il riscaldamento	Raffreddamento	Asciutto
<b>Temperatura</b>			
Temperatura ambiente	0°C ~ 30°C	17°C ~ 32°C	
Temperatura esterna	- 20°C ~ 30°C	- 15°C ~ 53°C	

Con l'alimentazione collegata, riavviare il condizionatore d'aria dopo lo spegnimento o passarlo in un'altra modalità durante il funzionamento e il dispositivo di protezione del condizionatore d'aria si avvierà. Il compressore riprenderà a funzionare dopo 3 minuti.

- ❗ **Caratteristiche del funzionamento in riscaldamento (applicabili alla pompa di riscaldamento) Preriscaldamento:**

Quando la funzione di riscaldamento è abilitata, l'unità interna impiegherà 2~5 minuti per il preriscaldamento, dopodiché il condizionatore d'aria inizierà a riscaldarsi e soffierà aria calda.

### Scongelamento:

Durante il riscaldamento, quando l'unità esterna è ghiacciata, il condizionatore abiliterà la funzione di sbrinamento automatico per migliorare l'effetto di riscaldamento. Durante lo sbrinamento, le ventole interne ed esterne smettono di funzionare. Il condizionatore d'aria riprenderà il riscaldamento automaticamente al termine dello sbrinamento.

- ❗ **Bottone di emergenza:**

Aprire il pannello e trovare il pulsante di emergenza sulla scatola di controllo elettronico quando il telecomando si guasta. (Premere sempre il pulsante di emergenza con materiale isolante.)

Stato attuale	Operazione	Rispondere	Entra in modalità
Pausa	Premere una volta il pulsante di emergenza	Emette un breve segnale acustico una volta.	Modalità di raffreddamento
Pausa (Solo per pompa di riscaldamento)	Premere il pulsante di emergenza due volte in 3 secondi	Suona brevemente due volte.	Modalità riscaldamento
In esecuzione	Premere una volta il pulsante di emergenza	Continua a suonare per un po'	Modalità spenta

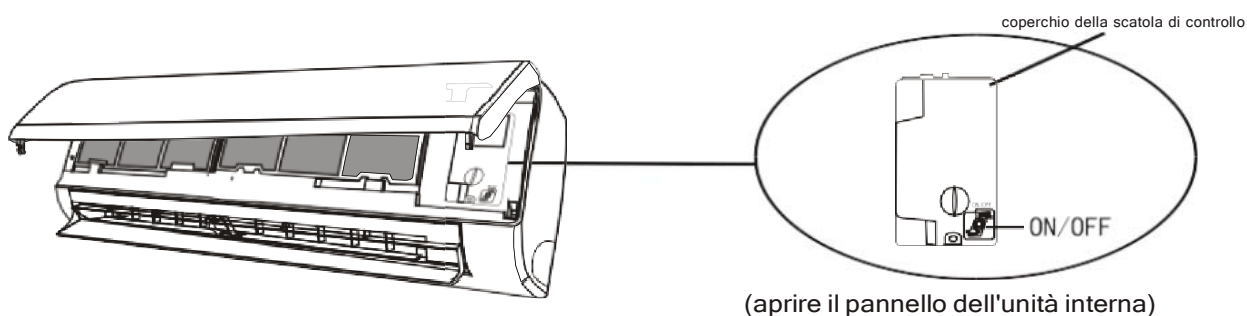

## ISTRUZIONI PER LA MANUTENZIONE(R32)

1. Verificare le informazioni contenute in questo manuale per conoscere le dimensioni di spazio necessarie per una corretta installazione del dispositivo, comprese le distanze minime consentite rispetto alle strutture adiacenti.
  2. L'apparecchio deve essere installato, utilizzato e immagazzinato in una stanza con una superficie superiore a 4 m<sup>2</sup>.
  3. L'installazione delle tubazioni deve essere ridotta al minimo.
  4. Le tubazioni devono essere protette da danni fisici e non devono essere installate in uno spazio non ventilato se lo spazio è inferiore a 4 m<sup>2</sup>.
  5. Deve essere rispettato il rispetto delle normative nazionali sul gas.
  6. I collegamenti meccanici devono essere accessibili per scopi di manutenzione.
  7. Seguire le istruzioni fornite in questo manuale per la manipolazione, l'installazione, la pulizia, la manutenzione e lo smaltimento del refrigerante.
  8. Assicurarsi che le aperture di ventilazione siano libere da ostruzioni.
  9. **Avviso:** La manutenzione deve essere eseguita solo come raccomandato dal produttore.
  10. **Avvertimento:** L'apparecchio deve essere conservato in un'area ben ventilata in cui le dimensioni della stanza corrispondano all'area della stanza come specificato per il funzionamento.
  11. **Avvertimento:** L'apparecchio deve essere immagazzinato in un locale senza il funzionamento continuo di fiamme libere (ad esempio un apparecchio a gas funzionante) e fonti di accensione (ad esempio un riscaldatore elettrico funzionante).
  12. L'apparecchio deve essere immagazzinato in modo da evitare che si verifichino danni meccanici.
  13. È opportuno che chiunque sia chiamato a lavorare su un circuito frigorifero sia in possesso di un certificato valido e aggiornato di un'autorità di valutazione accreditata dal settore e che ne riconosca la competenza a gestire i refrigeranti, in conformità con la specifica di valutazione riconosciuto nel settore industriale interessato. Le operazioni di servizio devono essere eseguite solo in conformità con le raccomandazioni del produttore dell'apparecchiatura. Le operazioni di manutenzione e riparazione che richiedono l'assistenza di altre persone qualificate devono essere eseguite sotto la supervisione della persona competente per l'uso di refrigeranti infiammabili.
  14. Ogni procedura di lavoro che riguardi i mezzi di sicurezza deve essere eseguita solo da persone competenti.
- 15. Avvertimento:**
- \* Non utilizzare mezzi per accelerare il processo di sbrinamento o per pulire, diversi da quelli consigliati dal produttore.
  - \* L'apparecchio deve essere conservato in un locale senza fonti di accensione in funzione continua (ad esempio: fiamme libere, un apparecchio a gas in funzione o un riscaldatore elettrico in funzione).
  - \* Non forare o bruciare.
  - \* Tenere presente che i refrigeranti potrebbero non contenere odori.



Attenzione: rischio di incendio



Istruzioni per l'uso

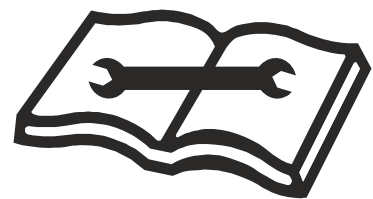

Leggi il manuale tecnico

### 16. Informazioni sulla manutenzione:

#### 1) Controlli alla zona

Prima di iniziare a lavorare su sistemi contenenti refrigeranti infiammabili, sono necessari controlli di sicurezza per garantire che il rischio di ignizione sia ridotto al minimo. Per la riparazione dell'impianto di refrigerazione, devono essere osservate le seguenti precauzioni prima di eseguire lavori sull'impianto.

#### 2) Procedura di lavoro

I lavori devono essere eseguiti secondo una procedura controllata in modo da ridurre al minimo il rischio di presenza di gas o vapori infiammabili durante l'esecuzione dei lavori.

#### 3) Area di lavoro generale

Tutto il personale addetto alla manutenzione e gli altri che operano nell'area locale devono essere istruiti sulla natura del lavoro svolto. Il lavoro in spazi confinati deve essere evitato. L'area intorno allo spazio di lavoro deve essere sezionata. Assicurarsi che le condizioni all'interno dell'area siano state rese sicure controllando il materiale infiammabile

#### 4) Verifica della presenza di refrigerante

L'area deve essere controllata con un rilevatore di refrigerante appropriato prima e durante il lavoro, per garantire che il tecnico sia a conoscenza di atmosfere potenzialmente infiammabili. Assicurarsi che l'apparecchiatura di rilevamento delle perdite in uso sia idonea all'uso con refrigeranti infiammabili, cioè anti scintilla, adeguatamente sigillati o a sicurezza intrinseca.

#### 5) Presenza di estintore

Se è necessario eseguire lavori a caldo sull'apparecchiatura di refrigerazione o su qualsiasi parte associata, devono essere disponibili attrezzature antincendio appropriate. Avere un estintore a polvere 2 secca o CO adiacente all'area di ricarica.

#### 6) Nessuna fonte di accensione

Nessuna persona che esegue lavori in relazione a un sistema di refrigerazione che comporti l'esposizione di qualsiasi tubazione deve utilizzare qualsiasi fonte di accensione in modo tale da poter comportare il rischio di incendio o esplosione. Tutte le possibili fonti di accensione, compreso il fumo di sigaretta, devono essere mantenute sufficientemente lontane dal luogo di installazione, riparazione, rimozione e smaltimento, durante le quali il refrigerante può eventualmente essere rilasciato nello spazio circostante. Prima dell'inizio del lavoro, è necessario ispezionare l'area intorno all'apparecchiatura per assicurarsi che non vi siano pericoli di infiammabilità o rischi di accensione. Segnaletica di divieto di fumo deve essere esposta.

#### 7) Zona ventilata

Assicurarsi che l'area sia all'aperto o che sia adeguatamente ventilata prima di entrare nell'impianto o eseguire qualsiasi lavoro a caldo. Un certo grado di ventilazione deve continuare durante il periodo di esecuzione del lavoro.

La ventilazione dovrebbe disperdere in sicurezza qualsiasi refrigerante rilasciato e preferibilmente espellerlo all'esterno nell'atmosfera.

#### 8) Verifiche alle apparecchiature di refrigerazione

Quando i componenti elettrici vengono sostituiti, devono essere idonei allo scopo e alle specifiche corrette. In ogni momento devono essere seguite le linee guida di manutenzione e assistenza del produttore.

In caso di dubbio consultare l'ufficio tecnico del produttore per assistenza.

## ISTRUZIONI PER LA MANUTENZIONE(R32)

I seguenti controlli devono essere applicati agli impianti che utilizzano refrigeranti infiammabili:

- - La dimensione della carica è conforme alla dimensione della stanza all'interno della quale sono installate le parti contenenti refrigerante;
- - I macchinari e le bocchette di ventilazione funzionino adeguatamente e non siano ostruiti;
- - Se si utilizza un circuito frigorifero indiretto, il circuito secondario deve essere verificato per la presenza di refrigerante;
- - La marcatura sull'apparecchiatura continua ad essere visibile e leggibile. I contrassegni e i segni illeggibili devono essere corretti;
- - Il tubo o i componenti di refrigerazione sono installati in una posizione in cui è improbabile che siano esposti a qualsiasi sostanza che possa corrodere i componenti contenenti refrigerante, a meno che i componenti non siano costruiti con materiali che sono intrinsecamente resistenti alla corrosione o sono adeguatamente protetti contro tale corrosione.

### 9) Verifiche ai dispositivi elettrici

La riparazione e la manutenzione dei componenti elettrici deve comprendere i controlli di sicurezza iniziali e le procedure di ispezione dei componenti. Se esiste un guasto che potrebbe compromettere la sicurezza, non deve essere collegata alcuna alimentazione elettrica al circuito fino a quando non viene risolto in modo soddisfacente. Se l'anomalia non può essere eliminata immediatamente ma è necessario continuare il funzionamento, deve essere adottata un'adeguata soluzione temporanea. Questo deve essere segnalato al proprietario dell'apparecchiatura in modo che tutte le parti siano avvisate.

I controlli di sicurezza iniziali devono comprendere:

- - Che i condensatori siano scarichi: questo deve essere fatto in modo sicuro per evitare possibili scintille;
- - Che non vi siano componenti elettrici sotto tensione e cablaggi esposti durante la carica, il ripristino o lo spurgo del sistema;
- - Che vi sia continuità di collegamento a terra.

### 17. Riparazioni di componenti sigillati

- 1) Durante le riparazioni ai componenti sigillati, tutte le alimentazioni elettriche devono essere scollegate dall'apparecchiatura su cui si sta lavorando prima di qualsiasi rimozione dei coperchi sigillati, ecc. Se è assolutamente necessario disporre di un'alimentazione elettrica all'apparecchiatura durante la manutenzione, allora un modulo operativo permanente di rilevamento delle perdite deve essere posizionato nel punto più critico per segnalare una situazione potenzialmente pericolosa.
- 2) Particolare attenzione deve essere posta a quanto segue per garantire che, operando sui componenti elettrici, l'involucro non venga alterato in modo tale da pregiudicare il livello di protezione. Ciò include danni ai cavi, numero eccessivo di collegamenti, terminali non realizzati secondo le specifiche originali, danni alle guarnizioni, montaggio errato dei pressacavi, ecc. Assicurarsi che l'apparecchio sia montato saldamente. Assicurarsi che le guarnizioni o i materiali di tenuta non si siano degradati in modo tale da non servire più allo scopo di impedire l'ingresso di atmosfere infiammabili. Le parti di ricambio devono essere conformi alle specifiche del produttore.

**NOTA:** L'uso di sigillante siliconico può inibire l'efficacia di alcuni tipi di rilevamento delle perdite attrezzatura. I componenti a sicurezza intrinseca non devono essere isolati prima di lavorare su di essi.

### 18. Riparazione di componenti a sicurezza intrinseca

Non applicare carichi induttivi o capacitivi permanenti al circuito senza assicurarsi che questo non superi la tensione e la corrente consentite per l'apparecchiatura in uso. I componenti a sicurezza intrinseca sono gli unici tipi su cui è possibile lavorare mentre sono vivi in presenza di un'atmosfera infiammabile.

L'apparecchiatura di prova deve avere la valutazione corretta. Sostituire i componenti solo con parti specificate dal produttore. Altre parti possono provocare l'accensione del refrigerante nell'atmosfera a causare una perdita.

### 19. Cablaggio

Verificare che il cablaggio non sia soggetto a usura, corrosione, pressione eccessiva, vibrazioni, spigolivivi o altri effetti ambientali avversi. Il controllo deve anche tenere conto degli effetti dell'invecchiamento o delle continue vibrazioni provenienti da sorgenti quali compressori o ventilatori.

### 20. Rilevazione di refrigeranti infiammabili

In nessun caso possono essere utilizzate potenziali fonti di accensione per la ricerca o il rilevamento di perdite di refrigerante. Non utilizzare una torcia ad alogenuri (o qualsiasi altro rivelatore che utilizzi una fiamma libera).

### 21. Metodi di rilevamento delle perdite

I seguenti metodi di rilevamento delle perdite sono ritenuti accettabili per i sistemi contenenti refrigeranti infiammabili.

I rivelatori di perdite elettronici devono essere utilizzati per rilevare i refrigeranti infiammabili, ma la sensibilità potrebbe non essere adeguata o potrebbe essere necessario ricalibrare. (L'apparecchiatura di rilevamento deve essere calibrata in un'area priva di refrigerante.) Assicurarsi che il rivelatore non sia una potenziale fonte di accensione e sia adatto al refrigerante utilizzato. L'attrezzatura di rilevamento delle perdite deve essere impostata su una percentuale dell'LFL del refrigerante e deve essere calibrata sul refrigerante utilizzato e viene confermata la percentuale di gas appropriata (25 % massimo). I fluidi per il rilevamento delle perdite sono adatti per l'uso con la maggior parte dei refrigeranti, ma è necessario evitare l'uso di detergenti contenenti cloro poiché il cloro può reagire con il refrigerante e corrodere le tubazioni in rame. Se si sospetta una perdita, tutte le fiamme libere devono essere rimosse/spente. Se viene rilevata una perdita di refrigerante che richiede la brasatura, tutto il refrigerante deve essere recuperato dal sistema o isolato (tramite valvole di intercettazione) in una parte del sistema lontana dalla perdita. L'azoto privo di ossigeno (OFN) deve quindi essere spurgato attraverso il sistema sia prima che durante il processo di brasatura.

### 22. Rimozione ed evacuazione

Quando si effettua l'irruzione nel circuito del refrigerante per effettuare riparazioni o per qualsiasi altro scopo, devono essere utilizzate procedure convenzionali. Tuttavia, è importante seguire le migliori pratiche poiché l'infiammabilità è una considerazione. Si deve attenersi alla seguente procedura:

- - Rimuovere il refrigerante;
- - Spurgare il circuito con gas inerte;
- - Evacuare;
- - Spurgare nuovamente con gas inerte;
- - Aprire il circuito tagliando o brasando.

La carica di refrigerante deve essere recuperata nelle bombole di recupero corrette. Il sistema deve essere lavato con OFN per rendere l'unità sicura. Potrebbe essere necessario ripetere più volte questo processo. Per questo compito non devono essere utilizzati aria compressa o ossigeno.

Il lavaggio deve essere ottenuto interrompendo il vuoto nel sistema con OFN e continuando a riempire fino a raggiungere la pressione di esercizio, quindi sfogando nell'atmosfera e infine abbassando il vuoto. Questo processo deve essere ripetuto fino a quando non c'è refrigerante all'interno del sistema. Quando viene utilizzata la carica OFN finale, il sistema deve essere sfiato fino alla pressione atmosferica per consentire l'esecuzione del lavoro.

Questa operazione è assolutamente fondamentale se si vogliono eseguire operazioni di brasatura sulle tubazioni.

Assicurarsi che l'uscita della pompa del vuoto non sia vicino a fonti di accensione e che sia disponibile una ventilazione.

### 23. Disattivazione

Prima di eseguire questa procedura, è fondamentale che il tecnico conosca completamente l'apparecchiatura e tutti i suoi dettagli. È buona norma che tutti i refrigeranti siano recuperati in modo sicuro. Prima di eseguire l'operazione, è necessario prelevare un campione di olio e refrigerante nel caso in cui sia necessaria un'analisi prima del riutilizzo del refrigerante rigenerato. È essenziale che l'energia elettrica sia disponibile prima dell'inizio dell'attività.

## ISTRUZIONI PER LA MANUTENZIONE(R32)

- a) Acquisire familiarità con l'apparecchiatura e il suo funzionamento.
- b) Isolare elettricamente il sistema.
- c) Prima di tentare la procedura, assicurarsi che:
  - . sono disponibili attrezzature di movimentazione meccanica, se richieste, per la movimentazione di bombole di refrigerante;
  - . tutti i dispositivi di protezione individuale siano disponibili e utilizzati correttamente;
  - . il processo di recupero è supervisionato in ogni momento da una persona competente;
  - . le attrezzature e le bombole di recupero sono conformi agli standard appropriati.
- d) Pompate il sistema di refrigerazione, se possibile.
- e) Se il vuoto non è possibile, realizzare un collettore in modo che il refrigerante possa essere rimosso da varie parti del sistema.
- F) Assicurarsi che il cilindro sia posizionato sulla bilancia prima che avvenga il recupero.
- g) Avviare la macchina di recupero e operare secondo le istruzioni del produttore.
- h) Non riempire eccessivamente le bombole. (Non più dell'80 % in volume di carica liquida).
- i) Non superare, anche temporaneamente, la pressione massima di esercizio della bombola.
- J) Quando le bombole sono state riempite correttamente e il processo è stato completato, assicurarsi che le bombole e l'attrezzatura siano state prontamente rimosse dal sito e tutte le valvole di isolamento sull'attrezzatura siano chiuse.
- K) Il refrigerante recuperato non deve essere caricato in un altro sistema di refrigerazione a meno che non sia stato pulito e controllato.

### 24. Etichettatura

L'attrezzatura deve essere etichettata indicando che è stata dismessa e svuotata del refrigerante. L'etichetta deve essere datata e firmata. Assicurarsi che sull'apparecchiatura siano presenti etichette indicanti che l'apparecchiatura contiene refrigerante infiammabile.

### 25. Recupero

Quando si rimuove il refrigerante da un sistema, sia per la manutenzione che per lo smantellamento, è buona norma rimuovere tutti i refrigeranti in modo sicuro.

Quando si trasferisce il refrigerante nelle bombole, assicurarsi che vengano utilizzate solo bombole di recupero del refrigerante appropriate. Assicurarsi che sia disponibile il numero corretto di bombole per contenere la carica totale del sistema. Tutte le bombole da utilizzare sono designate per il refrigerante recuperato ed etichettate per quel refrigerante (cioè bombole speciali per il recupero del refrigerante). Le bombole devono essere complete di valvola limitatrice di pressione e relative valvole di intercettazione in buono stato di funzionamento. Le bombole di recupero vuote vengono evacuate e, se possibile, raffreddate prima che avvenga il recupero.

L'attrezzatura di recupero deve essere in buone condizioni di funzionamento con una serie di istruzioni relative all'attrezzatura a portata di mano e deve essere idonea al recupero di tutti i refrigeranti appropriati compresi, se del caso, i refrigeranti infiammabili. Inoltre, deve essere disponibile un set di bilance tarate e in buone condizioni. I tubi devono essere completi di raccordi di disconnessione a tenuta e in buone condizioni. Prima di utilizzare la macchina di recupero, verificare che sia in buono stato di funzionamento, sia stata adeguatamente mantenuta e che tutti i componenti elettrici associati siano sigillati per impedire l'accensione in caso di rilascio di refrigerante. Consultare il produttore in caso di dubbio. Il refrigerante recuperato deve essere restituito al fornitore del refrigerante nella bombola di recupero corretta e predisposta la relativa nota di trasferimento dei rifiuti.

Se i compressori o gli oli per compressori devono essere rimossi, assicurarsi che siano stati evacuati a un livello accettabile per assicurarsi che il refrigerante infiammabile non rimanga all'interno del lubrificante. Il processo di evacuazione deve essere effettuato prima della restituzione del compressore ai fornitori. Per accelerare questo processo deve essere impiegato solo il riscaldamento elettrico al corpo del compressore. Quando l'olio viene scaricato da un sistema, l'operazione deve essere eseguita in modo sicuro.

## PRECAUZIONI PER L'INSTALLAZIONE(R32)

### Considerazioni importanti

1. Il condizionatore d'aria deve essere installato da personale professionale e il manuale di installazione è utilizzato solo da personale di installazione professionale! Le specifiche di installazione dovrebbero essere soggette alle nostre normative sul servizio post-vendita.
2. Quando si riempie il refrigerante combustibile, qualsiasi operazione eseguita male può causare lesioni gravi o lesioni al corpo umano e agli oggetti.
3. Al termine dell'installazione è necessario eseguire un test di tenuta.
4. È necessario eseguire l'ispezione di sicurezza prima di effettuare la manutenzione o la riparazione di un condizionatore d'aria che utilizza refrigerante combustibile per garantire che il rischio di incendio sia ridotto al minimo.
5. È necessario far funzionare la macchina secondo una procedura controllata al fine di garantire che qualsiasi rischio derivante dal gas o dai vapori combustibili durante il funzionamento sia ridotto al minimo.
6. Requisiti per il peso totale del refrigerante riempito e l'area di un locale da dotare di un condizionatore d'aria (sono indicati come nelle seguenti Tabelle GG.1 e GG.2)

### La carica massima e la superficie minima richiesta

$$M_1 = (4 m_3) \times LFL, m_2 = (26 m_3) \times LFL, m_3 = (130 m_3) \times LFL$$

Dove LFL è il limite inferiore di infiammabilità in  $kg/m_3$ , R32 LFL è  $0.038 kg/m_3$ .

Per le apparecchiature con carica di refrigerante  $m_1 < M = m_2$ :

La ricarica massima in ambiente deve essere conforme a quanto segue:

$$m_{max} = 2.5 \times (LFL)^{(5/4)} \times h_0 \times (A)^{1/2}$$

La superficie minima richiesta per installare un apparecchio con carica di refrigerante  $M(kg)$

deve essere conforme a quanto segue:  $A_{min} (M / (2.5 \times (LFL)^{5/4} \times h_0))^2$

Dove:

Tabella GG.1 - Portata massima (kg)

Categoria	LFL (kg/m <sup>2</sup> ) <sup>3</sup>	h <sub>0</sub> (m)	Superficie (m) <sup>2</sup>						
			4	7	10	15	20	30	50
R32	0,306	1	1.14	1.51	1.8	2.2	2.54	3.12	4.02
		1.8	2.05	2.71	3.24	3.97	4.58	5.61	7.254
		2.2	2.5	3.31	3.96	4.85	5.6	6.86	8.85

Tabella GG.2 - Superficie minima del locale (mq)

Categoria	LFL (kg/m <sup>2</sup> ) <sup>3</sup>	h <sub>0</sub> (m)	Totale ricarica (M) (kg) Superficie minima della camera (mq)						
			1.224 kg	1.836 kg	2.448 kg	3.672 kg	4.896 kg	6,12 kg	7.956 kg
R32	0,306	0.6	29	51	116	206	321	543	
		1	10	19	42	74	116	196	
		1.8	3	6	13	23	36	60	
		2.2	2	4	9	15	24	40	

### Principi di sicurezza dell'installazione

#### 1. Sicurezza del sito



Fiamme libere vietate



Necessaria ventilazione



#### 2. Sicurezza operativa



Elettricità Statica



Deve indossare indumenti protettivi e guanti antistatici



Non utilizzare il cellulare

## PRECAUZIONI PER L'INSTALLAZIONE(R32)

### 3. Sicurezza dell'installazione

- Rilevatore di perdite di refrigerante
- Posizione di installazione appropriata



















L'immagine a sinistra è il diagramma schematico di un rilevatore di perdite di refrigerante.

Si prega di notare che:

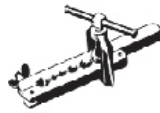
1. Il luogo di installazione deve essere ben ventilato.
2. I siti per l'installazione e la manutenzione di un condizionatore d'aria che utilizza il Refrigerante R32 devono essere privi di fiamme libere o saldature, fumo, forni di essiccazione o qualsiasi altra fonte di calore superiore a 548 che produca facilmente fiamme libere.
3. Quando si installa un condizionatore d'aria, è necessario adottare adeguate misure antistatiche come indossare indumenti e/o guanti antistatici.
4. E' necessario scegliere il luogo conveniente per l'installazione o la manutenzione in cui gli ingressi e le uscite dell'aria delle unità interne ed esterne non devono essere circondati da ostacoli o vicini a qualsiasi fonte di calore o ambiente combustibile e/o esplosivo.
5. Se l'unità interna subisce una perdita di refrigerante durante l'installazione, è necessario chiudere immediatamente la valvola dell'unità esterna e tutto il personale deve uscire finché il refrigerante non perde completamente per 15 minuti. Se il prodotto è danneggiato, è necessario riportare il prodotto danneggiato alla stazione di manutenzione ed è vietato saldare il tubo del refrigerante o svolgere altre operazioni sul sito dell'utente.
6. È necessario scegliere il luogo in cui l'aria in ingresso e in uscita dall'unità interna è uniforme.
7. È necessario evitare i luoghi in cui sono presenti altri prodotti elettrici, spine e prese dell'interruttore di alimentazione, armadio della cucina, letto, divano e altri oggetti di valore proprio sotto le linee sui due lati dell'unità interna.

### Strumenti consigliati

Attrezzo	Immagine	Attrezzo	Immagine	Attrezzo	Immagine
Chiave standard		Tagliatubi		Pompa del vuoto	
Chiave regolabile A mezzaluna		Cacciaviti		Occhiali di sicurezza	
Chiave dinamometrica		Gruppo Manometro		Guanti da lavoro	
Chiavi esagonali o chiavi a brugola		Livella		Bilancia refrigerante	
Trapano e punte da trapano		Strumento di svasatura		vacuometro	
Punta a tazza		Pinza Amperometrica			



## PRECAUZIONI PER L'INSTALLAZIONE



### Lunghezza del tubo e refrigerante aggiuntivo

Modelli inverter Capacità (Btu/h)	9K-12K	18K-24K
Lunghezza tubo con carica standard	5m	5m
Distanza massima tra unità interna ed esterna	25 m	25 m
Carica di refrigerante aggiuntiva	15 g/m	25 g/m
Massimo diff. a livello tra unità interna ed esterna	10 m	10 m
Tipo di refrigerante	R32	R32

### Parametri di coppia

Dimensioni del tubo	Newton metro [N x m]	Libra-piede (1bf-ft)	Chilogrammo-metro (kgf-m)
1/4 " ( $\phi$ 6.35)	18 - 20	24.4 - 27.1	2.4 - 2.7
3/8" ( $\phi$ 9.52)	30 - 35	40.6 - 47.4	4.1 - 4.8
1/2" ( $\phi$ 12)	45 - 50	61.0 - 67.7	6.2 - 6.9
5/8" ( $\phi$ 15.88)	60 - 65	81.3 - 88.1	8.2 - 8.9

### Dispositivo di distribuzione dedicato e cavo per condizionatore d'aria

TIPO INVERTER MODELLO capacità (Btu/h)		9k	12k	18k	24k
		Dimensione cablaggi			
Cavo di alimentazione	N	1,5 mm <sup>2</sup>	1,5 mm <sup>2</sup>	1,5 mm <sup>2</sup>	2,5 mm <sup>2</sup>
	L	1,5 mm <sup>2</sup>	1,5 mm <sup>2</sup>	1,5 mm <sup>2</sup>	2,5 mm <sup>2</sup>
		1,5 mm <sup>2</sup>	1,5 mm <sup>2</sup>	1,5 mm <sup>2</sup>	2,5 mm <sup>2</sup>
Cavo di collegamento	N	0,75 mm <sup>2</sup>	0,75 mm <sup>2</sup>	0,75 mm <sup>2</sup>	0,75 mm <sup>2</sup>
	L o (L)	0,75 mm <sup>2</sup>	0,75 mm <sup>2</sup>	0,75 mm <sup>2</sup>	0,75 mm <sup>2</sup>
	1	0,75 mm <sup>2</sup>	0,75 mm <sup>2</sup>	0,75 mm <sup>2</sup>	0,75 mm <sup>2</sup>
		0,75 mm <sup>2</sup>	0,75 mm <sup>2</sup>	0,75 mm <sup>2</sup>	0,75 mm <sup>2</sup>

 Nota: questa tabella è solo di riferimento, l'installazione deve soddisfare i requisiti delle leggi locali e regolamenti.

# INSTALLAZIONE UNITÀ INTERNA

## Passaggio 1: selezionare il percorso di installazione

- 1.1 Assicurarsi che l'installazione sia conforme alle dimensioni minime (definite di seguito) e soddisfi la lunghezza minima e massima delle tubazioni di collegamento e la variazione massima di elevazione come definito nella sezione Requisiti di sistema.
- 1.2 L'ingresso e l'uscita dell'aria dovranno essere privi di ostruzioni, garantendo un flusso d'aria adeguato in tutta la stanza.
- 1.3 La condensa può essere scaricata facilmente e in sicurezza.
- 1.4 Tutti i collegamenti possono essere effettuati facilmente all'unità esterna.
- 1.5 L'unità interna è fuori dalla portata dei bambini.
- 1.6 Una parete di montaggio sufficientemente robusta da sopportare un peso e una vibrazione quattro volte superiori a quelli dell'unità.
- 1.7 Il filtro è facilmente accessibile per la pulizia.
- 1.8 Lasciare spazio libero sufficiente per consentire l'accesso per la manutenzione ordinaria.
- 1.9 Installare ad almeno 3 m (10 piedi) di distanza dall'antenna del televisore o della radio. Il funzionamento del condizionatore d'aria può interferire con la ricezione radiofonica o televisiva nelle aree in cui la ricezione è debole. Potrebbe essere necessario un amplificatore per il dispositivo interessato.
- 1.10 Non installare in una lavanderia o a bordo di una piscina a causa dell'ambiente corrosivo.

## **Distanze interne minime**

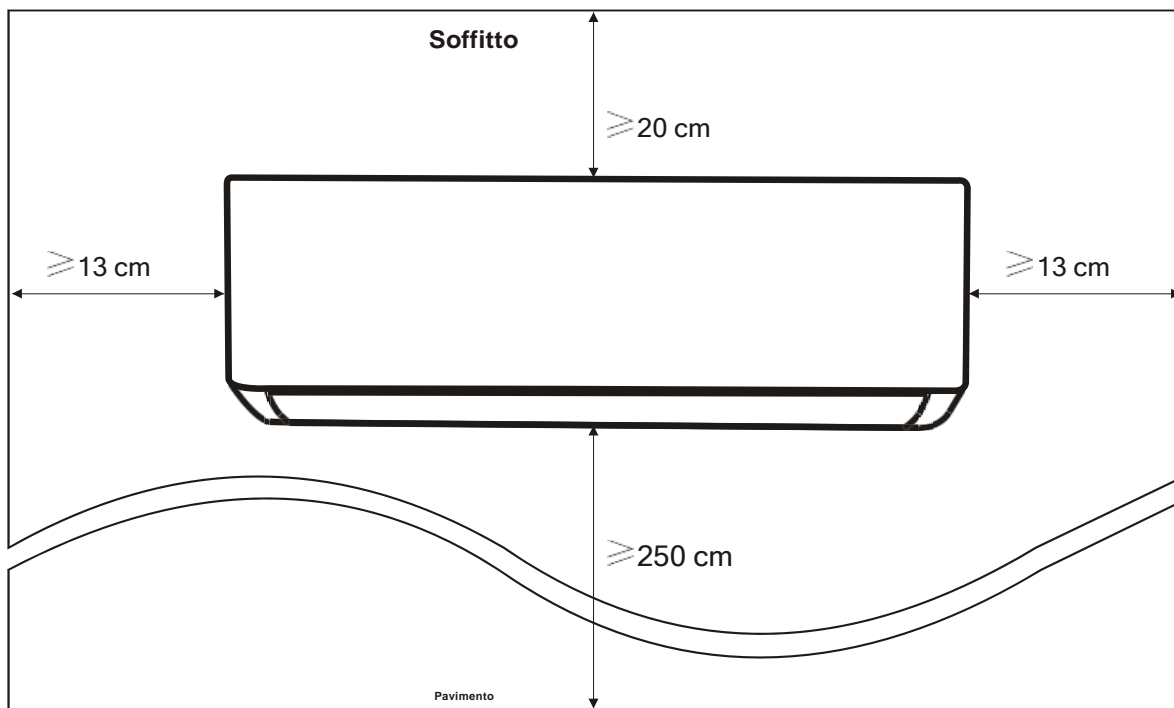

# INSTALLAZIONE UNITÀ INTERNA

## Passaggio 2: installare la piastra di montaggio

- 2.1 Prendere la piastra di montaggio dal retro dell'unità interna.
- 2.2 Assicurarsi di soddisfare i requisiti dimensionali minimi di installazione come al passaggio 1, in base alle dimensioni della piastra di montaggio, determinare la posizione e attaccare la piastra di montaggio vicino alla parete.
- 2.3 Regolare la piastra di montaggio in posizione orizzontale con una livella a bolla d'aria, quindi segnare le posizioni dei fori delle viti sulla parete.
- 2.4 Appoggiare la piastra di montaggio e praticare i fori nelle posizioni contrassegnate con il trapano.
- 2.5 Inserire gli stop in gomma ad espansione nei fori, quindi appendere la piastra di montaggio e fissarla con le viti.

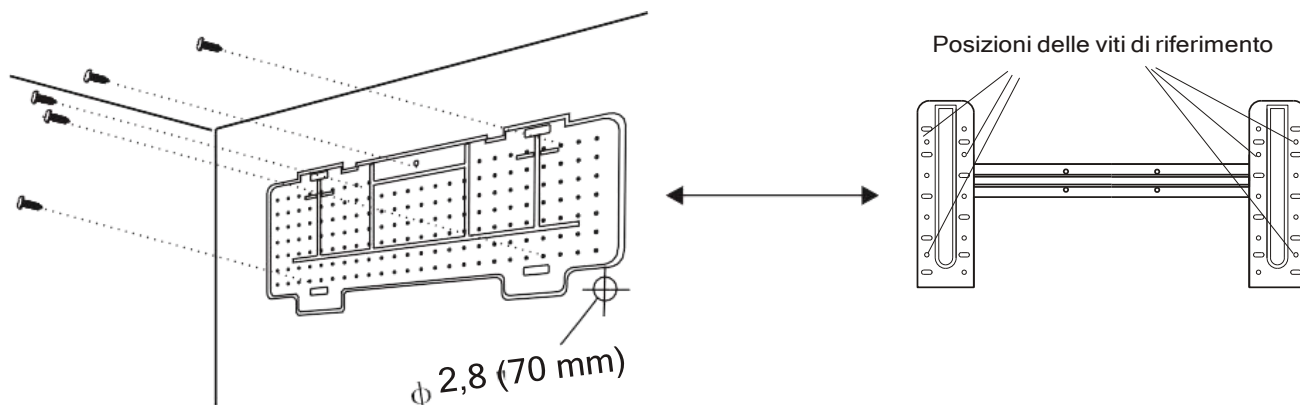

### Nota:

- (I) Assicurarsi che la piastra di montaggio sia sufficientemente solida e piatta contro la parete dopo l'installazione.
- (II) Questa figura mostrata potrebbe essere diversa dall'oggetto reale, si prega di prendere quest'ultimo come standard.

## Passaggio 3: praticare un foro nel muro

È necessario praticare un foro nel muro per le tubazioni del refrigerante, il tubo di drenaggio e i cavi di collegamento.

- 3.1 Determinare la posizione della base del foro a parete sulla posizione della piastra di montaggio.
- 3.2 Il foro deve avere un diametro minimo di 70 mm e un piccolo angolo obliquo per facilitare il drenaggio.
- 3.3 Praticare il foro nel muro con una carotatrice da 70 mm e con un piccolo angolo obliquo inferiore all'estremità interna da circa 5 mm a 10 mm.
- 3.4 Posizionare il manicotto a parete e il coperchio del manicotto a parete (entrambi sono parti opzionali) per proteggere le parti di connessione.

### Attenzione:

Quando si pratica il foro nel muro, assicurarsi di evitare fili, tubature e altri componenti sensibili.

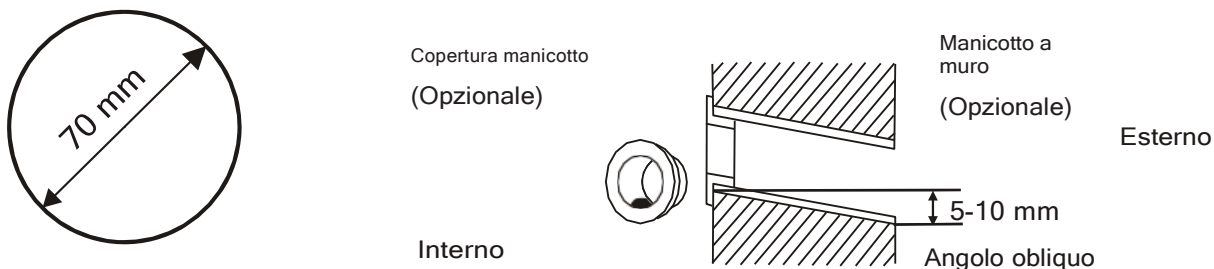

## INSTALLAZIONE UNITÀ INTERNA

### Passaggio 4: collegamento del tubo del refrigerante

4.1 In base alla posizione del foro nel muro, selezionare la modalità di connessione appropriata.

Sono disponibili tre modalità di connessione opzionali per le unità interne, come mostrato nella figura seguente:  
In Modalità tubazioni 1 o Modalità tubazioni 3, è necessario praticare una tacca utilizzando le forbici per tagliare il pretranciato di plastica dell'uscita delle tubazioni e dell'uscita del cavo sul lato corrispondente dell'unità interna.

**Nota:** Quando si taglia il pretranciato di plastica all'uscita, il taglio deve essere carteggiato per renderlo liscio.

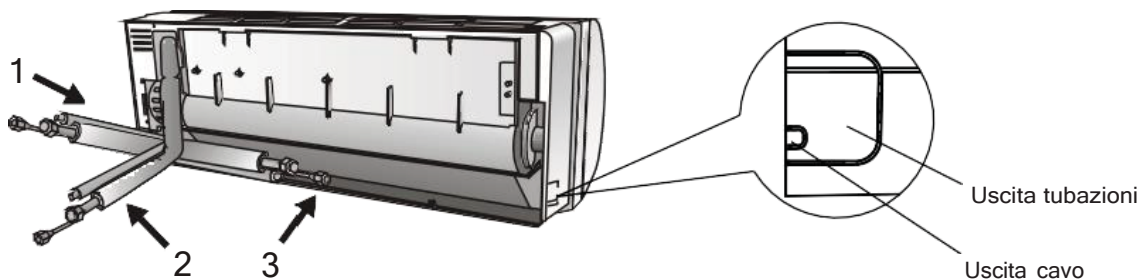

4.2 Piegatura tubi di collegamento con la bocca rivolta verso l'alto come mostrato in figura.

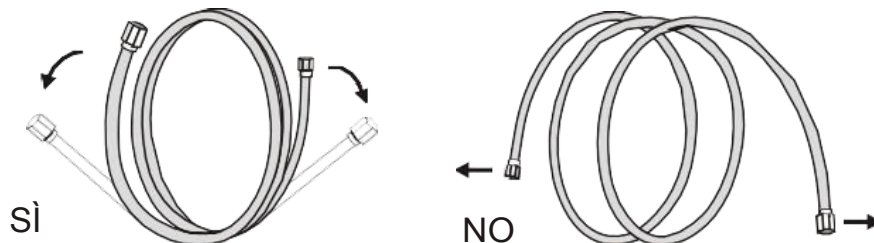

4.3 Rimuovere il coperchio di plastica nelle porte dei tubi e rimuovere il coperchio di protezione all'estremità dei raccordi delle tubazioni.

4.4 Controllare se ci sono oggetti all'ingresso del tubo di collegamento e assicurarsi che sia pulito.

4.5 Dopo aver allineato il centro, ruotare il dado del tubo di collegamento per serrare il dado il più saldamente possibile a mano.

4.6 Utilizzare una chiave dinamometrica per serrarlo secondo i valori di coppia nella tabella dei requisiti di coppia;

(Fare riferimento alla tabella dei requisiti di coppia alla sezione **PRECAUZIONI PER L'INSTALLAZIONE**)

4.7 Avvolgere le giunzioni con il tubo isolante.

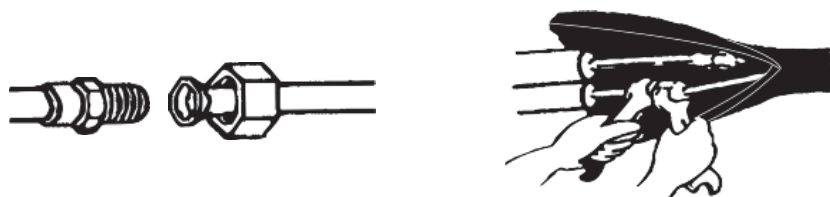

**Nota:** Per il refrigerante R32, il connettore deve essere posizionato all'aperto.



## INSTALLAZIONE UNITÀ INTERNA

### Passaggio 5: collegare il tubo di drenaggio

#### 5.1 Regolare il tubo di scarico (se applicabile)

In alcuni modelli, entrambi i lati dell'unità interna sono dotati di porte di drenaggio, è possibile sceglierne una per collegare il tubo di drenaggio. Tappare la porta di scarico inutilizzata con la gomma attaccata ad una delle porte.

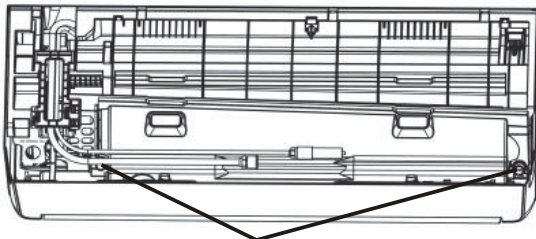

Porta di drenaggio

5.2 Collegare il tubo di drenaggio alla porta di drenaggio, assicurarsi che lo scarico sia buono.

5.3 Avvolgere saldamente il giunto con il teflon per evitare perdite.

**Nota:** Assicuratevi che non ci siano contro pendenze, o strozzature verso il basso per evitare il bloccaggio della condensa.

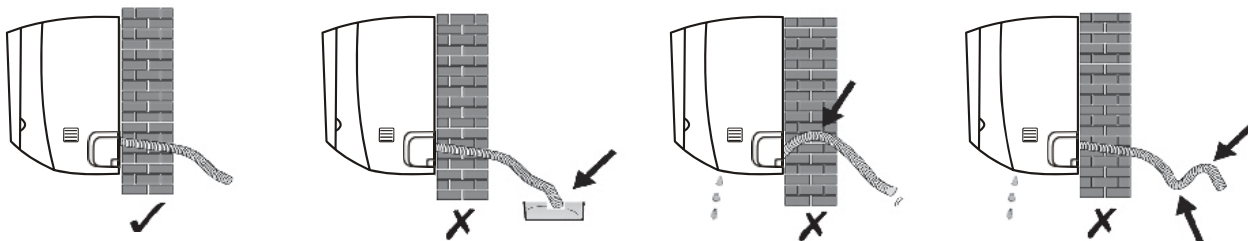

### Passaggio 6: connessioni interne

6.1 Scegliere il cavo esatto in base alla sezione determinata dalla massima corrente di esercizio. (controllare la dimensione dei cavi indicata nella tabella **PRECAUZIONI PER L'INSTALLAZIONE**)

6.2 Aprire il pannello frontale dell'unità interna.

6.3 Utilizzando un cacciavite, aprire il coperchio della scatola di controllo elettrico, per rivelare la morsettieria.

6.4 Svitare il fermacavo.

6.5 Inserire un'estremità del cavo nella posizione della scatola di controllo dal retro dell'estremità destra dell'unità interna.

6.6 Collegare i fili al morsetto corrispondente secondo lo schema elettrico sul coperchio della scatola di comando elettrica. E assicurati che siano ben collegati.

6.7 Avvitare il pressacavo per fissare i cavi.

6.8 Reinstallare il coperchio del quadro elettrico e il pannello frontale.

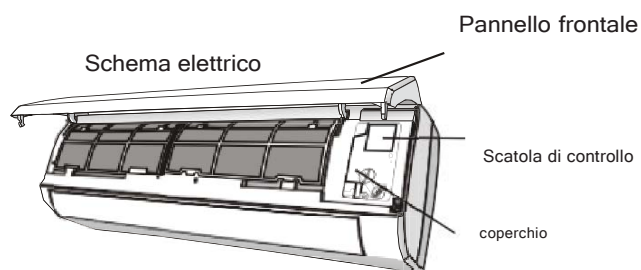

## INSTALLAZIONE UNITÀ INTERNA

### Passaggio 7: avvolgere tubazioni e cavi

Dopo aver installato i tubi del refrigerante, i cavi di collegamento e il tubo di scarico, per risparmiare spazio, proteggerli e isolarli, è necessario avvolgerli con del nastro isolante prima di farli passare attraverso il foro della parete.

7.1 Disporre i tubi, i cavi e il tubo di scarico come illustrato nella figura seguente.

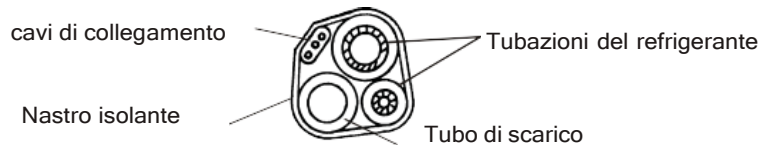

- Nota:** (I) Assicurati che il tubo di scarico sia in basso.  
(II) evitare la flessione delle parti durante l'attraversamento.

7.2 Utilizzando il nastro isolante, avvolgere saldamente i tubi del refrigerante, i fili di collegamento e il tubo di scarico.

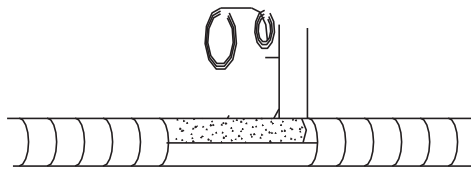

### Passaggio 8: montare l'unità interna

8.1 Far passare lentamente i tubi del refrigerante, i cavi di collegamento e il fascio avvolto del tubo di drenaggio attraverso il foro nella parete.

8.2 Agganciare la parte superiore dell'unità interna alla piastra di montaggio.

8.3 Applicare una leggera pressione sui lati sinistro e destro dell'unità interna, assicurarsi che l'unità interna sia agganciata saldamente.

8.4 Spingere verso il basso la parte inferiore dell'unità interna per far scattare gli scatti sui ganci della piastra di montaggio e assicurarsi che sia agganciata saldamente.

**A volte, se i tubi del refrigerante erano già incorporati nel muro, o se si desidera collegare i tubi ed i cavi al muro, procedere come segue:**

- (I) Agganciare la parte superiore dell'unità interna alla piastra di montaggio senza tubazioni e cablaggi.  
(II) Sollevare l'unità interna di fronte al muro, aprire la staffa sulla piastra di montaggio e utilizzare questa staffa per sostenere l'unità interna, ci sarà un grande spazio per il collegamento.  
(III) Eseguire il collegamento della tubazione del refrigerante, il cablaggio, collegare il tubo di drenaggio e avvolgerli come al **Passaggio da 4 a 7**.

# INSTALLAZIONE UNITÀ ESTERNA

## Passaggio 1: selezionare il luogo di installazione

Seleziona un sito che consenta quanto segue:

- 1.1 Non installare l'unità esterna vicino a fonti di calore, vapore o gas infiammabili.
- 1.2 Non installare l'unità in luoghi troppo ventosi o polverosi.
- 1.3 Non installare l'unità dove passano spesso le persone. Selezionare un luogo in cui lo scarico dell'aria e il rumore di funzionamento non disturbino i vicini.
- 1.4 Evitare di installare l'unità in luoghi esposti alla luce solare diretta (in caso contrario utilizzare una protezione, se necessario, che non interferisca con il flusso d'aria).
- 1.5 Osservare la dimensione degli spazi come in figura per la libera circolazione dell'aria.
- 1.6 Installare l'unità esterna in un luogo sicuro e solido.
- 1.7 Se l'unità esterna è soggetta a vibrazioni, posizionare delle coperture di gomma sui piedi dell'unità.

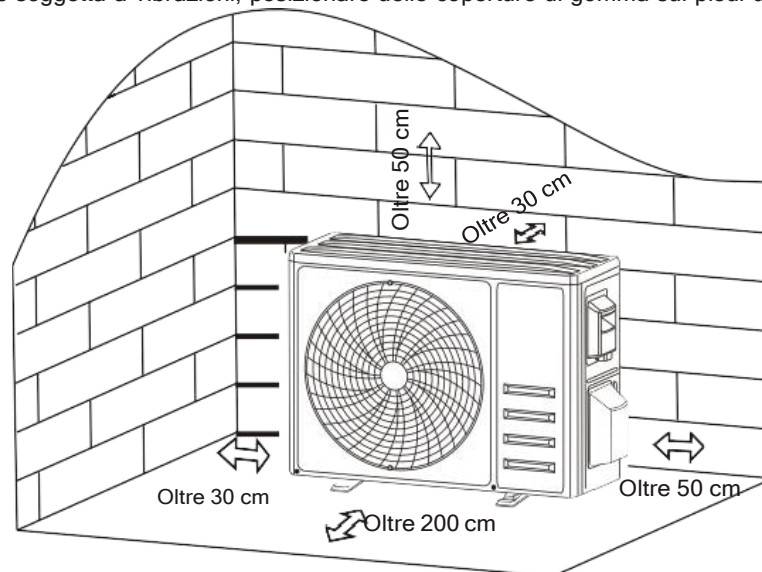

## Passaggio 2: installare il tubo di drenaggio

- 2.1 Questo passaggio solo per i modelli con pompa di calore.
- 2.2 Inserisci il giunto di drenaggio nel foro della parte inferiore dell'unità esterna.
- 2.3 Collegare il tubo di scarico al giunto e realizzare il collegamento sufficientemente bene.

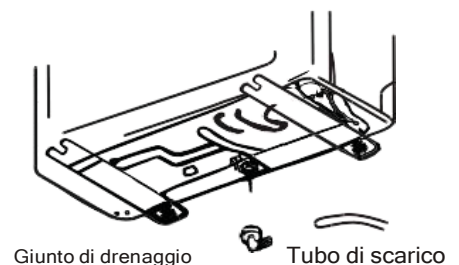

## Passaggio 3: riparare l'unità esterna

- 3.1 Contrassegnare la posizione di installazione in base alle dimensioni di installazione dell'unità esterna per i bulloni ad espansione.
- 3.2 Praticare dei fori e pulire la polvere di cemento e posizionare i bulloni.
- 3.3 Se applicabile, installare 4 coperture di gomma sul foro prima di posizionare l'unità esterna (opzionale). Ciò ridurrà le vibrazioni e il rumore.
- 3.4 Posizionare la base dell'unità esterna sui bulloni e sui fori predisposti.
- 3.5 Utilizzare una chiave per fissare saldamente l'unità esterna con i bulloni.

### **Nota:**

L'unità esterna può essere fissata su una staffa di montaggio a parete. Seguire le istruzioni della staffa di montaggio a parete, quindi fissare l'unità esterna su di essa e mantenerla orizzontale. Le staffe di montaggio a parete deve essere in grado di sostenere almeno 4 volte il peso dell'unità esterna.

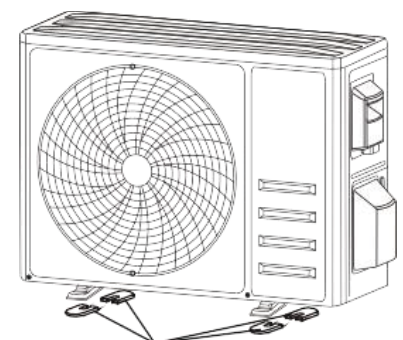

# INSTALLAZIONE UNITÀ ESTERNA

## Passaggio 4: installare il cablaggio

- 4.1 Utilizzare un cacciavite a croce per svitare il coperchio del cablaggio, afferrarlo e premerlo delicatamente per rimuoverlo.
- 4.2 Svitare il fermacavo e smontarlo.
- 4.3 In base allo schema elettrico incollato all'interno del coperchio del cablaggio, collegare i cavi ai terminali corrispondenti e assicurarsi che tutti i collegamenti siano saldi.
- 4.4 Reinstallare il fermacavo e la copertura del cablaggio.

**Nota:** Quando si collegano i cavi delle unità interne ed esterne, l'alimentazione deve essere interrotta.

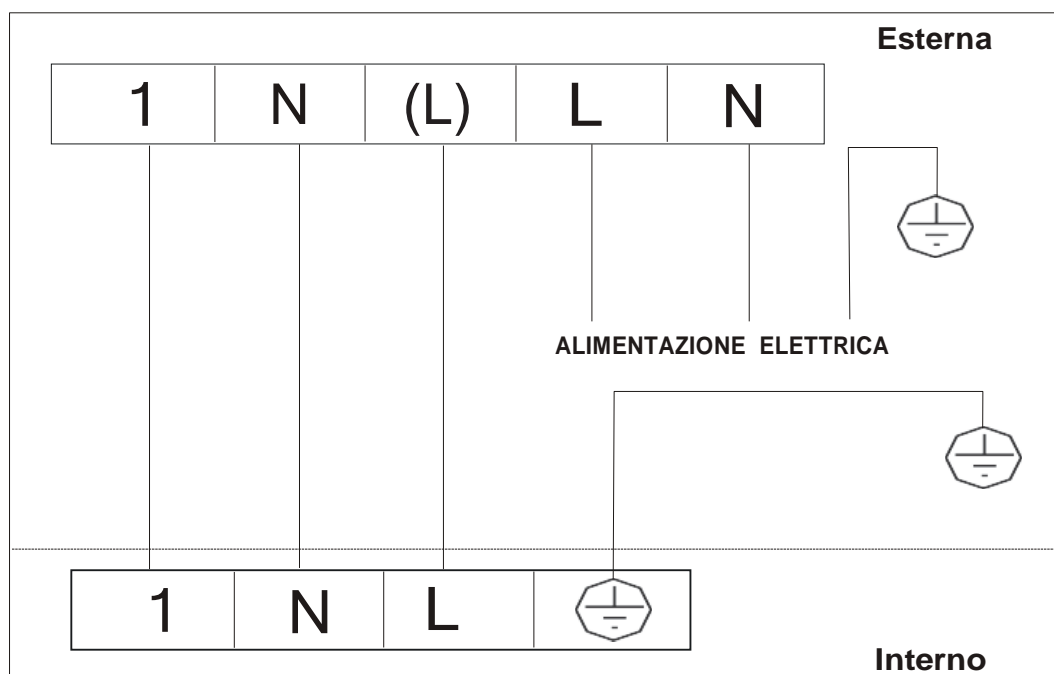



# INSTALLAZIONE UNITÀ ESTERNA

## Passaggio 5: Collegamento dei tubi refrigeranti

- 5.1 Svita il coperchio della valvola, afferralo e premilo delicatamente per rimuoverlo.
- 5.2 Rimuovere i cappucci protettivi dall'estremità delle valvole.
- 5.3 Rimuovere la copertura di plastica delle valvole ed assicurarsi che non ci siano oggetti vari sulle valvole e assicurarsi che siano pulite.
- 5.4 Dopo aver allineato il centro, ruotare il dado svasato del tubo di collegamento per serrare il dado il più strettamente possibile a mano.
- 5.5 Utilizzare una chiave per trattenere il corpo della valvola e utilizzare una chiave dinamometrica per serrare il dado svasato in base ai valori di coppia nella tabella dei requisiti di coppia.  
(Fare riferimento alla tabella dei requisiti di coppia alla sezione **PRECAUZIONI PER L'INSTALLAZIONE**)

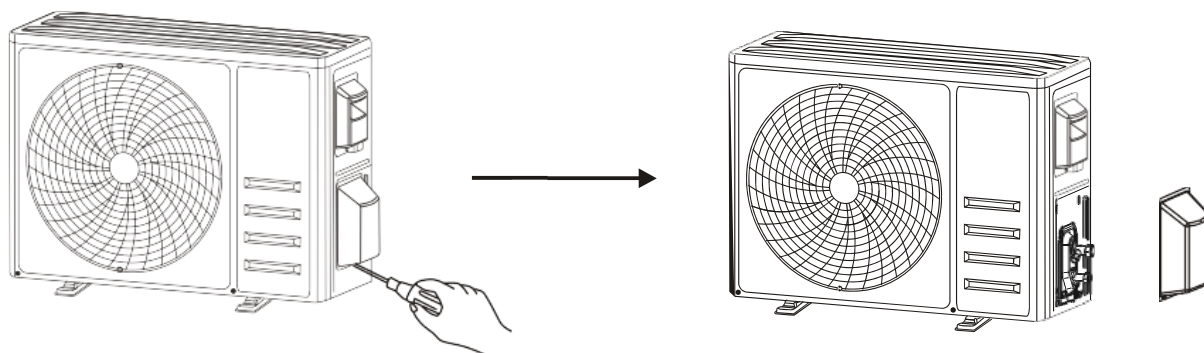

Smontare il coperchio della valvola

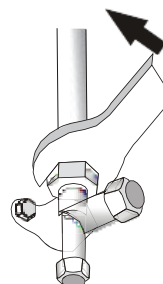
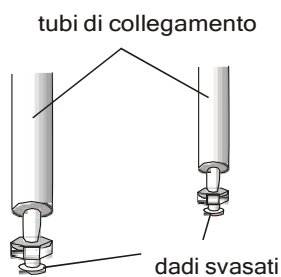

## INSTALLAZIONE UNITÀ ESTERNA

### Passaggio 6: pompaggio a vuoto

- 6.1 Utilizzare una chiave per rimuovere i cappucci protettivi dalla porta di servizio, dalla valvola di bassa pressione e dalla valvola di alta pressione dell'unità esterna.
- 6.2 Collegare il tubo flessibile di pressione del manometro alla porta di servizio sulla valvola di bassa pressione dell'unità esterna.
- 6.3 Collegare il tubo di carica dal manometro alla pompa del vuoto.
- 6.4 Aprire la valvola di bassa pressione del manometro e chiudere la valvola di alta pressione.
- 6.5 Accendere la pompa del vuoto per aspirare il sistema.
- 6.6 Il tempo di vuoto non deve essere inferiore a 15 minuti o assicurarsi che il manometro indichi  $-0,1$  MPa ( $-76$  cmHg).
- 6.7 Chiudere la valvola di bassa pressione del manometro e chiudere il vuoto.
- 6.8 Mantenere la pressione per 5 minuti, assicurarsi che il ritorno della lancetta del manometro non superi  $0,005$  MPa.
- 6.9 Aprire la valvola di bassa pressione in senso antiorario per  $1/4$  di giro con una chiave esagonale per far entrare un po' di refrigerante nell'impianto, quindi chiudere la valvola di bassa pressione dopo 5 secondi e rimuovere rapidamente il tubo di pressione.
- 6.10 Controllare tutti i giunti interni ed esterni per perdite con acqua saponosa o rilevatore di perdite.
- 6.11 Aprire completamente la valvola di bassa pressione e la valvola di alta pressione dell'unità esterna con una chiave esagonale.
- 6.12 Reinstallare i cappucci protettivi della porta di servizio, la valvola di bassa pressione e la valvola di alta pressione dell'unità esterna.
- 6.13 Reinstallare il coperchio della valvola.

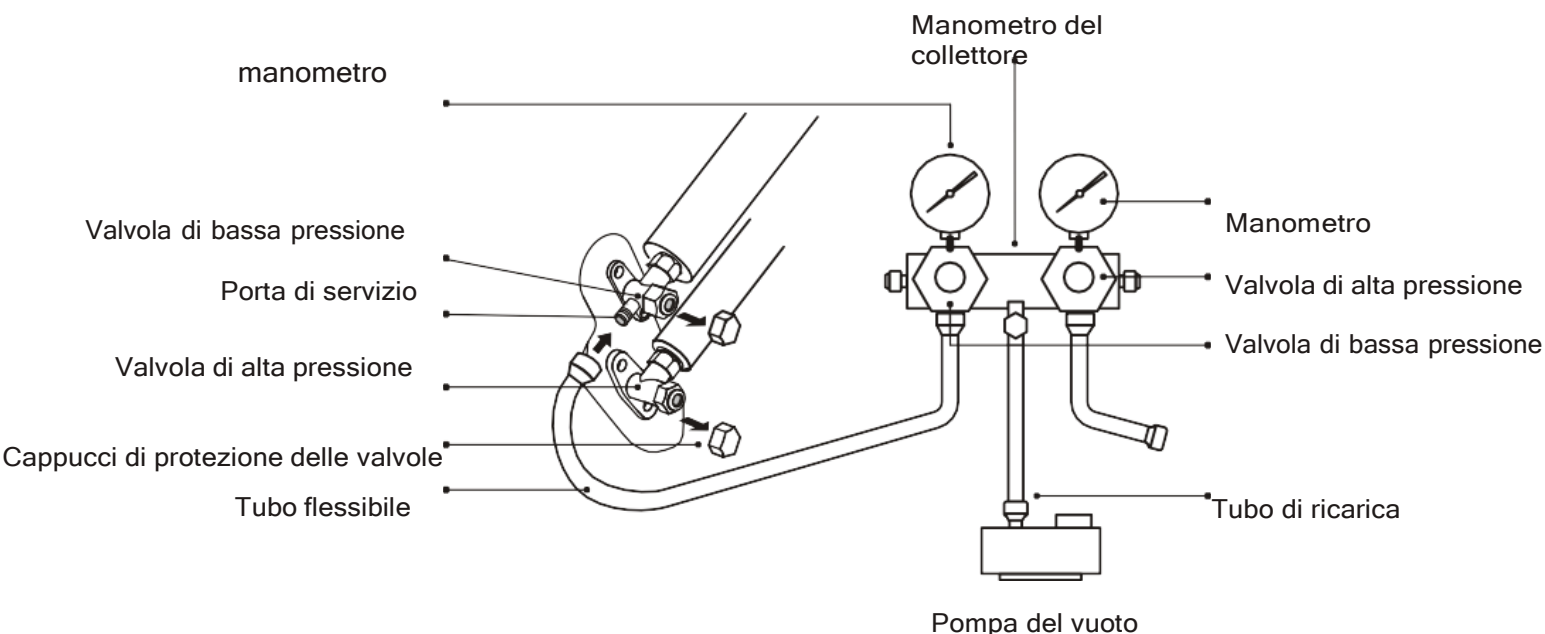

**Ispezioni prima dell'esecuzione del test**

Eeguire i seguenti controlli prima dell'esecuzione del test.



Descrizione	Metodo di ispezione
<p><b>Elettrico</b> ispezione di sicurezza</p>	<ul style="list-style-type: none"> <li>• Verificare se la tensione di alimentazione è conforme alle specifiche.</li> <li>• Controllare se c'è un collegamento errato o mancante tra le linee di alimentazione, la linea di segnale e i cavi di terra.</li> <li>• Verificare se la resistenza di terra e la resistenza di isolamento soddisfano i requisiti.</li> </ul>
<p><b>Installazione</b> ispezione di sicurezza</p>	<ul style="list-style-type: none"> <li>• Confermare la direzione del tubo di drenaggio.</li> <li>• Confermare che il raccordo del tubo del refrigerante sia installato completamente.</li> <li>• Confermare la sicurezza dell'unità esterna, della piastra di montaggio e dell'installazione dell'unità interna.</li> <li>• Verificare che le valvole siano completamente aperte.</li> <li>• Verificare che non siano rimasti oggetti estranei o strumenti all'interno dell'unità.</li> <li>• Installazione completa della griglia e del pannello di ingresso dell'aria dell'unità interna.</li> </ul>
<p><b>Refrigerante</b> rilevamento delle perdite</p>	<ul style="list-style-type: none"> <li>• Il raccordo delle tubazioni, il connettore delle due valvole dell'unità esterna, la bobina della valvola, l'attacco di saldatura, ecc., dove possono verificarsi perdite.</li> <li>• <b>Metodo di rilevamento della schiuma:</b> Applicare acqua saponata o schiuma in modo uniforme sulle parti in cui possono verificarsi perdite e osservare se compaiono o meno bolle, in caso contrario, indica che il risultato del rilevamento delle perdite è sicuro.</li> <li>• <b>Metodo del rilevatore di perdite:</b> Utilizzare un rilevatore di perdite professionale e leggere le istruzioni per l'uso, rilevare nella posizione in cui potrebbero verificarsi perdite.</li> <li>• La durata del rilevamento delle perdite per ciascuna posizione dovrebbe durare 3 minuti o più; Se il risultato del test mostra che c'è una perdita, il dado deve essere serrato e testato di nuovo fino a quando non ci sono perdite; Dopo aver completato il rilevamento delle perdite, avvolgere il connettore del tubo esposto dell'unità interna con materiale termoisolante e avvolgere con nastro isolante.</li> </ul>

### Istruzioni per l'esecuzione del test

1. Accendere l'alimentazione.
2. Premere il pulsante ON/OFF sul telecomando per accendere il condizionatore d'aria.
3. Premere il pulsante Modalità per cambiare la modalità RAFFREDDAMENTO e RISCALDAMENTO.  
In ciascuna modalità impostata come di seguito:  
COOL-Imposta la temperatura più bassa  
HEAT-Imposta la temperatura più alta
4. Eseguire circa 8 minuti in ciascuna modalità e verificare che tutte le funzioni siano eseguite correttamente e rispondano al telecomando. Controllo delle funzioni come consigliato:
  - 4.1 Se la temperatura dell'aria in uscita risponde alla modalità raffreddamento e riscaldamento
  - 4.2 Se l'acqua defluisce correttamente dal tubo di scarico
  - 4.3 Se la feritoia e i deflettori (opzionali) ruotano correttamente
5. Osservare lo stato di prova del condizionatore d'aria per almeno 30 minuti.
6. Dopo aver eseguito con successo il test, ripristinare l'impostazione normale e premere il pulsante ON/OFF sul telecomando per spegnere l'unità.
7. Informare l'utente di leggere attentamente questo manuale prima dell'uso e dimostrare all'utente come utilizzare il condizionatore d'aria, le conoscenze necessarie per l'assistenza e la manutenzione e il promemoria per la conservazione degli accessori.

### **Nota:**

Se la temperatura ambiente supera l'intervallo, fare riferimento alla sezione ISTRUZIONI PER IL FUNZIONAMENTO e non è possibile eseguire la modalità RAFFREDDAMENTO o RISCALDAMENTO, sollevare il pannello anteriore e fare riferimento al funzionamento del pulsante di emergenza per attivare la modalità RAFFREDDAMENTO e RISCALDAMENTO.

<p><b>Avvertimento</b></p>	<ul style="list-style-type: none"> <li>• Durante la pulizia, è necessario spegnere la macchina e interrompere l'alimentazione per più di 5 minuti.</li> <li>• In nessun caso il condizionatore d'aria deve essere lavato con acqua.</li> <li>• Il liquido volatile (ad es. diluente o benzina) danneggerà il condizionatore d'aria, quindi utilizzare solo un panno morbido e asciutto o un panno umido imbevuto di detergente neutro per pulire il condizionatore d'aria.</li> <li>• Prestare attenzione a pulire regolarmente il filtro per evitare che la polvere influisca sull'effetto di schermatura del filtro. Quando l'ambiente operativo è polveroso, la frequenza di pulizia deve essere opportunamente aumentata.</li> <li>• Dopo aver rimosso il filtro, non toccare le alette dell'unità interna per evitare graffi.</li> </ul>
<p><b>Pulizia unità</b></p>	 <p>Utilizza un panno umido e pulisci delicatamente la superficie dell'unità</p> <p>Suggerimento: pulire frequentemente per mantenere il condizionatore d'aria pulito.</p>
<p><b>Pulizia il filtro</b></p>	 <p>Estrarre il filtro dall'unità</p> <p>Pulisci il filtro con acqua saponata e asciugalo all'aria</p> <p>Riposizionare il filtro</p> <p>Pulire nel senso Contrario di aspirazione</p> <p>Suggerimento: quando trovi polvere accumulata nel filtro, pulisci il filtro in tempo per mantenere il filtro sano ed efficiente all'interno del condizionatore d'aria.</p>
<p><b>Servizio e Manutenzione</b></p>	<ul style="list-style-type: none"> <li>• Quando il condizionatore d'aria non viene utilizzato per molto tempo, eseguire le seguenti operazioni: Estrarre le batterie del telecomando e scollegare l'alimentazione del condizionatore d'aria.</li> <li>• Quando si utilizza dopo un lungo spegnimento:             <ol style="list-style-type: none"> <li>1. Pulire l'unità e lo schermo del filtro;</li> <li>2. Verificare la presenza di ostacoli all'ingresso e all'uscita dell'aria delle unità interne ed esterne;</li> <li>3. Verificare che il tubo di scarico non sia ostruito;</li> </ol>             Inserire le batterie del telecomando e controllare che l'alimentazione sia accesa.           </li> </ul>

## RISOLUZIONE DEI PROBLEMI

MALFUNZIONAMENTO	CAUSE POSSIBILI
L'apparecchio non funziona	Mancanza di corrente/spina estratta.
	Motore del ventilatore dell'unità interna/esterna danneggiato.
	Interruttore magnetotermico del compressore difettoso.
	Dispositivo di protezione o fusibili difettosi.
	Collegamenti allentati o spina estratta.
	A volte smette di funzionare per proteggere l'apparecchio.
	Tensione superiore o inferiore all'intervallo di tensione.
	Funzione TIMER-ON attiva.
	Scheda elettronica di controllo danneggiata.
Strano odore	Filtro dell'aria sporco.
Rumore di acqua corrente	Riflusso di liquido nella circolazione del refrigerante.
Dall'uscita dell'aria esce una nebbiolina fine	Ciò si verifica quando l'aria nell'ambiente diventa molto fredda, ad esempio nella modalità "RAFFREDDAMENTO" o "DEUMIDIFICAZIONE"
Si sente uno strano rumore	Questo rumore è prodotto dall'espansione o contrazione del pannello frontale a causa delle variazioni di temperatura e non indica un problema.
Flusso d'aria insufficiente, sia caldo che freddo	Impostazione della temperatura non adatta.
	Ingressi e uscite del condizionatore d'aria ostruite.
	Filtro dell'aria sporco.
	Velocità della ventola impostata al minimo.
	Altre fonti di calore nella stanza.
	Perdita di refrigerante.
L'apparecchio non risponde ai comandi	Il telecomando non è abbastanza vicino all'unità interna.
	Le batterie del telecomando devono essere sostituite.
	Ostacoli tra telecomando e ricevitore di segnale nell'unità interna.
Il display è spento	Funzione DISPLAY attiva.
	Mancanza di corrente.
Spegni l'aria condizionata immediatamente e togliere la corrente in caso di:	Strani rumori durante il funzionamento.
	Scheda elettronica difettosa.
	Fusibili o interruttori difettosi.
	Spruzzare acqua o oggetti all'interno dell'apparecchio.
	Cavi o spine surriscaldati.
	Odori molto forti provenienti dall'apparecchio.

## RISOLUZIONE DEI PROBLEMI

### CODICE DI ERRORE SUL DISPLAY

In caso di errore, il display dell'unità interna mostrava i seguenti codici di errore:

Schermo	Descrizione del problema
E1	Guasto del sensore della temperatura ambiente interna
E2	Guasto del sensore di temperatura del tubo interno
E3	Guasto del sensore di temperatura del tubo esterno
E4	Rilevazione perdita di refrigerante o guasto del circuito frigorifero
E6	Malfunzionamento del motore del ventilatore interno
E7	Guasto del sensore della temperatura ambiente esterna
E0	Guasto di comunicazione interna ed esterna
E8	Guasto al sensore della temperatura di mandata esterna
E9	Guasto del modulo IPM esterno
EA	Errore di rilevamento corrente esterna
EE	Guasto EEPROM scheda esterna
EF	Guasto al motore del ventilatore esterno
EH	Guasto al sensore della temperatura di aspirazione esterna

## LINEE GUIDA PER LO SMALTIMENTO (Europee)

Questo apparecchio contiene refrigerante e altri materiali potenzialmente pericolosi. Per lo smaltimento di questo apparecchio, la legge richiede una raccolta e un trattamento speciali. **NON** smaltire questo prodotto come rifiuto domestico o rifiuto urbano indifferenziato.

Per lo smaltimento di questo apparecchio, sono disponibili le seguenti opzioni:

- Smaltire l'apparecchio presso l'impianto comunale designato per la raccolta dei rifiuti elettronici.
- Al momento dell'acquisto di un nuovo elettrodomestico, il rivenditore riprenderà gratuitamente il vecchio .
- Il produttore ritirerà gratuitamente anche il vecchio apparecchio.
- Vendi l'apparecchio a rivenditori di rottami metallici certificati.
- Lo smaltimento di questo apparecchio nella foresta o in un altro ambiente naturale è pericoloso per la salute e nocivo per l'ambiente. Sostanze pericolose possono fuoriuscire nelle falde acquifere ed entrare nella catena alimentare.



# **CONDIZIONATORE ILLUSTRAZIONE DEL TELECOMANDO**

**Grazie mille per aver acquistato il nostro condizionatore d'aria. Si prega di leggere attentamente questo manuale operativo prima dell'uso il tuo condizionatore. Assicurati di salvare questo manuale per Referenza futura.**



# TELECOMANDO

## DISPLAY del telecomando

N.	Simboli	Significati
1		Indicatore della batteria
2		Modalità Auto
3		Modalità Cooling (Raffreddamento)
4		Modalità Dry (Asciugato)
5		Modalità Fan Only (Solo Ventilatore)
6		Modalità Heating (Riscaldamento)
7		Modalità ECO
8		Timer
9		Indicatore temperatura
10		Velocità del ventilatore Auto/Bassa/Medio-bassa/Media/Medio-Alta/Alta
11		Funzione Mute (Silenzio)
12		Funzione TURBO
13		Oscillazione automatica verticale
14		Oscillazione automatica orizzontale
15		Funzione SLEEP (NOTTURNA)
16		Funzione Health (Salute)
17		Funzione I FEEL (IO SENTO)
18	8H	Funzione di 8°C heating (Riscaldamento 8°C)
19		Indicatore del segnale
20		Vento delicato
21		Child Lock(Blocco bambini)
22		ON/OFF (ACCENSIONE/ SPEGNIMENTO) del display

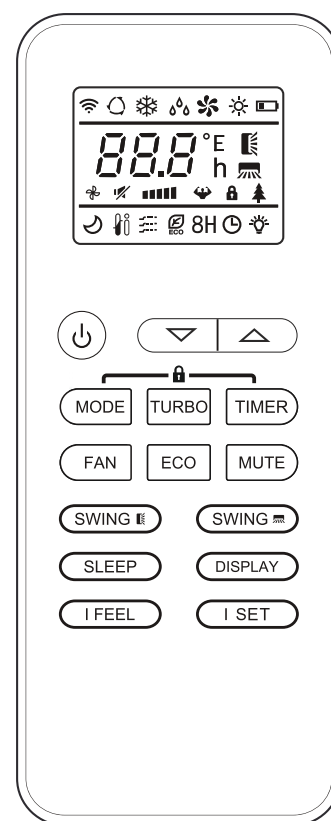

Il display e alcune funzioni del telecomando possono variare a seconda del modello specifico.

# TELECOMANDO

N.	Pulsante	Funzione
1		Per accendere/spegnere il condizionatore d'aria.
2	^	Per diminuire la temperatura, oppure impostare le ore del Timer.
3	∨	Per aumentare la temperatura, o impostare le ore del Timer.
4	MODE (MODALITÀ)	Per selezionare la modalità di funzionamento (AUTO, COOL (RAFFREDDAMENTO), DRY (ASCIUGATO), FAN (VENTILATORE), HEAT (RISCALDAMENTO)).
5	ECO	Per attivare/disattivare la Funzione ECO.
		Tenere premuto per attivare/disattivare Funzione di 8°C heating (Riscaldamento 8°C) (varia a seconda dei modelli).
6	TURBO	Per attivare/disattivare la Funzione TURBO.
7	FAN (VENTILATORE)	Per selezionare la velocità del ventilatore, ovvero tra auto/bassa/media/alta.
8	TIMER	Per impostare l'ora per l'attivazione/disattivazione del Timer.
9	SLEEP (NOTTURNA)	Per attivare/disattivare la funzione SLEEP (NOTTURNA).
10	DISPLAY	Per accendere/spegnere il display a LED.
11	SWING (OSCILLAZIONE) ⬆	Per arrestare o avviare il movimento verticale delle alette oppure impostare la desiderata direzione verticale del flusso d'aria.
12	SWING (OSCILLAZIONE) <>	Per arrestare o avviare il movimento orizzontale delle alette o impostare la desiderata direzione orizzontale del flusso d'aria.
13	MUTE (SILENZIO)	Per attivare/disattivare la Funzione MUTE (SILENZIO).
14	MODALITÀ + TIMER	Per attivare/disattivare la Funzione CHILD-LOCK (BLOCCO PER BAMBINI).
15	SWING (OSCILLAZIONE) ⬆ + SWING (OSCILLAZIONE) <>	Per attivare/disattivare la funzione SELF-CLEAN (PULIZIA AUTOMATICA) (varia a seconda dei modelli).
15	<b>I FEEL</b>	Per attivare/disattivare la Funzione I FEEL (IO SENTO) (varia a seconda dei modelli).
16	<b>I SET</b>	Per attivare/disattivare la Funzione <b>I SET</b> (varia a seconda dei modelli).

⚠ Il display e alcune funzioni del telecomando possono variare a seconda del modello.

⚠ La forma e la posizione dei pulsanti e degli indicatori possono variare a seconda del modello, ma la loro funzione rimane la stessa.

⚠ Quando l'unità riceve correttamente il segnale inviato da un qualsiasi pulsante premuto, emette un bip.

# TELECOMANDO

## Sostituzione delle batterie

Rimuovere il coperchio del vano batteria sul retro del telecomando, facendola scorrere nella direzione indicata dalla freccia.

Installare le batterie secondo la polarità (+ e -) mostrata sul telecomando. Reinstallare il coperchio del vano batteria facendolo scorrere in posizione originale.

⚠ Utilizzare 2 batterie da LRO3 AAA (1,5 V).

Non utilizzare batterie ricaricabili.

Quando il display non è più leggibile, sostituire le vecchie batterie con quelle nuove dello stesso tipo.

Non abbandonare le batterie come rifiuti urbani indifferenziati.

È necessaria la raccolta differenziata di tali rifiuti con trattamento speciale.

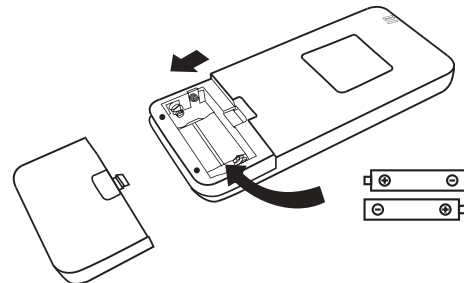

⚠ Per alcuni modelli, quando si inseriscono le batterie nel telecomando per la prima volta, è possibile scegliere di attivare la modalità di Solo Raffreddamento oppure la modalità di Riscaldamento con controllo tramite pompa. Non appena si inseriscono le batterie, spegnere il telecomando e operare come di seguito:

1. Per impostare la modalità di Solo Raffreddamento, tenere premuto il pulsante

**MODE** finché l'icona (❄) non lampeggia;

2. Per impostare la modalità di Riscaldamento con controllo tramite pompa, tenere premuto il pulsante **MODE** finché l'icona (☀) non lampeggia.

**Nota:** Se si imposta il telecomando in modalità Cooling (Raffreddamento), non sarà possibile attivare la funzione Heating (Riscaldamento) nelle unità con pompa di calore. Se si desidera ripristinare, estrarre le batterie e reinstallarle.

⚠ Per alcuni modelli di telecomando, è possibile selezionare di visualizzare la temperatura con °C oppure °F.

1. Per entrare nella modalità di Modifica, Tenere premuto il pulsante **TURBO** per più di 5 secondi;

2. Tenere premuto il pulsante **TURBO**, finché non si permette di scegliere tra °C e °F;

3. Poi rilasciare il pulsante ed attendere 5 secondi, la funzione sarà attivata.

### Nota:

1. Puntare il telecomando verso il condizionatore d'aria.

2. Verificare che non vi siano oggetti tra il telecomando e il ricevitore del segnale nell'unità interna.

3. Non lasciare mai il telecomando esposto ai raggi del sole.

4. Tenere il telecomando a una distanza di almeno 1 m dal televisore o da altri apparecchi elettrici.

# TELECOMANDO

## MODALITÀ COOLING (RAFFREDDAMENTO)

COOL ❄️

La funzione di Cooling (Raffreddamento) consente al condizionatore d'aria di raffreddare l'aria dell'ambiente e, allo stesso tempo, di ridurre l'umidità dell'aria.

Per attivare la funzione di COOL (RAFFREDDAMENTO), tenere premuto il pulsante **MODE** fino a quando sul display non compare il simbolo ❄️.

Con il pulsante  $\downarrow$  o  $\uparrow$ , è possibile impostare una temperatura inferiore a quella della stanza.

## MODALITÀ FAN (VENTILATORE) (non col pulsante FAN (VENTILATORE))

FAN 🌀

Modalità Fan (Ventilatore), solo ventilazione d'aria.

Per impostare la modalità FAN (VENTILATORE), tenere premuto **MODE** fino a visualizzare 🌀 sul display.

## MODALITÀ DRY (ASCIUGATO)

DRY 💧💧

Questa funzione riduce l'umidità dell'aria per rendere l'ambiente più confortevole.

Per impostare la modalità DRY (ASCIUGATO), tenere premuto **MODE** fino a visualizzare 💧💧 sul display. Viene attivata una funzione automatica impostata in anticipo.

## MODALITÀ AUTO

AUTO 🔄

Modalità automatica.

Per impostare la modalità AUTO, tenere premuto **MODE** fino a visualizzare 🔄 sul display.

In modalità AUTO, l'apparecchio funzionerà automaticamente in base alla temperatura ambiente.

## MODALITÀ HEATING (RISCALDAMENTO)

HEAT ☀️

La funzione Heating (Riscaldamento) permette al condizionatore d'aria di riscaldare l'aria dell'ambiente.

Per attivare la funzione di HEAT (RISCALDAMENTO), tenere premuto il pulsante **MODE** finché sul display non compare il simbolo ☀️.

Con il pulsante  $\downarrow$  o  $\uparrow$ , è possibile impostare una temperatura superiore a quella della stanza.

⚠️ Durante il HEATING (RISCALDAMENTO), l'apparecchio può attivare automaticamente un ciclo di sbrinamento, questo processo è indispensabile per pulire la brina sul condensatore in modo da recuperare la capacità di scambio termico. Questo processo di solito dura 2-10 minuti. Durante lo sbrinamento, il ventilatore dell'unità interna si arresta. Dopo lo sbrinamento, l'apparecchio torna automaticamente in modalità HEATING (RISCALDAMENTO).

⚠️ **(Per i prodotti sul mercato nordamericano)**

Se necessario, è possibile premere il pulsante ECO 10 volte entro 8 secondi in modalità Riscaldamento per avviare lo sbrinamento forzato. In questo modo, l'apparecchio può scongelare il ghiaccio all'aperto molto più velocemente.

## Funzione VELOCITÀ VENTILATORE (Pulsante FAN (VENTILATORE))

FAN 🌀

Per cambiare la velocità del ventilatore.

Premere il pulsante **FAN** per impostare la velocità del ventilatore, è possibile scegliere una velocità in modo circolare tra AUTO/ MUTE (SILENZIO)/ BASSA/ MEDIO-BASSO/ MEDIO/ MIDIO-ALTA/ ALTA/ TURBO.

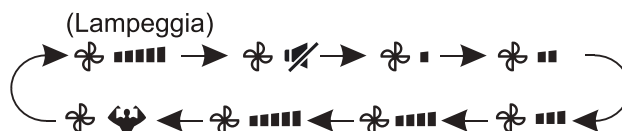

## Funzione blocca per bambini

1. Tenere premuto i pulsanti **MODE** e **TIMER** insieme per attivare questa funzione e ripetere la stessa operazione per disattivare questa funzione.
2. Quando tale funzione è attiva, nessun singolo pulsante può essere cliccato.

# TELECOMANDO

## Funzione TIMER ---- Accensione col TIMER

 Serve per accendere automaticamente l'apparecchio.

Impostare l'accensione col TIMER quando l'unità è spenta.

Per impostare l'orario in cui si effettua l'accensione automatica, seguire i seguenti step:

1. Premere una volta il pulsante  per impostare l'orario dell'accensione, sul display del telecomando si visualizzano  e , che lampeggiano.
2. Premere  o  per impostare l'orario di accensione desiderato. Ad ogni pressione del pulsante, il tempo aumenta/diminuisce di mezz'ora tra 0 e 10 ore, e aumenta/diminuisce di un'ora tra 10 e 24 ore.
3. Premere il pulsante  di nuovo per confermare.
4. Dopo l'impostazione dell'accensione col Timer, con il pulsante  è possibile impostare la modalità desiderata (Cool (Raffreddamento) / Heat (Riscaldamento) / Auto / Fan (Ventilatore) / Dry (Asciugato)). Inoltre, premendo il pulsante , è possibile scegliere la velocità del ventilatore desiderata. E premere  o  per impostare la temperatura di funzionamento desiderata.





ANNULLARE l'operazione premendo il pulsante .

## Funzione TIMER ---- Spegnimento col TIMER

 Serve per spegnere automaticamente l'apparecchio.

Impostare lo spegnimento col TIMER quando l'unità è accesa.

Per impostare l'orario di spegnimento automatico, seguire i seguenti step:

1. Verificare se l'apparecchio sia acceso.
2. Premere il pulsante  una volta per impostare lo spegnimento. Premere  o  per impostare l'orario desiderato del timer.
3. Premere il pulsante  di nuovo per confermare.



ANNULLARE l'operazione premendo il pulsante .



**Nota:** Tutte le programmazioni devono essere eseguite entro 5 secondi, altrimenti l'operazione verrà annullata.

## Funzione SWING (OSCILLAZIONE)





1. Premere il pulsante SWING (OSCILLAZIONE) per attivare le alette.

1.1 Premere  per attivare l'oscillazione dall'alto verso il basso delle alette verticali, sul display del telecomando apparirà . Premere di nuovo per fermare il movimento dell'oscillazione all'angolazione attuale.

1.2 Premere  per attivare l'oscillazione da sinistra a destra dei deflettori orizzontali, sul display del telecomando apparirà . Premere di nuovo per fermare il movimento dell'oscillazione all'angolazione attuale.

2. Se vengono posizionati manualmente i deflettori verticali sotto le alette, i deflettori consentono di dirigere il flusso d'aria direttamente verso destra o verso sinistra.
3. Per alcuni modelli con riscaldamento invertitore, premere contemporaneamente il pulsante SWING (OSCILLAZIONE) orizzontale e SWING (OSCILLAZIONE) verticale, si attiverà la funzione Self-Clean (Pulizia automatica).



 Tale impostazione può essere effettuata solo quando l'apparecchio è spento.

 Non modificare mai la posizione delle alette manualmente, poiché queste parti meccaniche sono delicate e possono essere gravemente danneggiate.

 Non mettere mai le dita, bastoncini o altri oggetti negli ingressi d'aria o uscita d'aria delle ventole. Il contatto accidentale con parti in tensione potrebbe causare danni o lesioni imprevedibili.

## Funzione Turbo



Per attivare la funzione Turbo, premere il pulsante  e sul display apparirà . Premere il pulsante di nuovo per disattivare questa funzione.

In modalità COOL/ HEAT (RAFFREDDAMENTO/ RISCALDAMENTO), quando si seleziona la funzione TURBO, l'apparecchio entrerà nella modalità di COOL (RAFFREDDAMENTO) rapido o HEAT (RISCALDAMENTO) rapido, azionando la velocità massima della ventola per produrre un forte flusso d'aria.

# TELECOMANDO

## Funzione MUTE (SILENZIO)

MUTE 

1. Premere il pulsante **MUTE** per attivare questa funzione, e apparirà  sul display del telecomando.  
Premere di nuovo per disattivare questa funzione.
2. Quando la funzione MUTE (SILENZIO) è attiva, il telecomando visualizzerà la velocità della ventola automatica e l'unità interna adotterà la velocità più bassa della ventola per rendere il funzionamento silenzioso.
3. Quando si preme il pulsante FAN (VENTILATORE) / TURBO/ SLEEP (NOTTURNA), la funzione MUTE (SILENZIO) verrà disattivata. In modalità Dry (Asciugato), non è possibile attivare la funzione MUTE (SILENZIO)

## Funzione SLEEP (NOTTURNA)

SLEEP 

Programma di funzionamento automatico preimpostato.

Premere il pulsante **SLEEP** per attivare la funzione SLEEP (NOTTURNA), e apparirà  sul display.  
Premere il pulsante di nuovo per disattivare questa funzione.

Dopo 10 ore di funzionamento in modalità di Sleep (Notturna), il condizionatore d'aria passerà alla modalità precedente.

## Funzione ECO

ECO 

In questa modalità, l'apparecchio entra automaticamente nella modalità di risparmio energetico.

Premere il pulsante **ECO**, sul display compare il simbolo  e l'apparecchio attiverà la modalità ECO.

Premere di nuovo per disattivare.

**Nota:** La funzione ECO è disponibile in entrambe le modalità di COOLING (RAFFREDDAMENTO) e HEATING (RISCALDAMENTO).

## Funzione DISPLAY (display interno)

DISPLAY

Per ON/OFF (ACCENDERE/SPEGNERE) il display a LED sul pannello.

Premere il pulsante **DISPLAY** per spegnere il display a LED sul pannello. Premere di nuovo per spegnere il display a LED.



## Funzione I FEEL

I FEEL 

Premere il pulsante **I FEEL** per attivare la funzione, il  apparirà sul display remoto. Ripeti per disattivare questa funzione. Questa funzione consente al telecomando di misurare la temperatura nella sua posizione attuale, e inviare questo segnale al condizionatore d'aria a ottimizzare la temperatura intorno a te e garantire il comfort. Si disattiverà automaticamente 2 ore dopo.

# TELECOMANDO

## Funzione SELF-CLEAN (PULIZIA AUTOMATICA)

Questa funzione è opzionale per alcuni modelli con inverter a pompa di calore. Per attivare questa funzione, spegnere prima l'unità interna, poi premere allo stesso tempo il pulsante  e  verso l'unità interna, fino a sentire un bip, e apparirà [AC] sul display del telecomando e sul display a LED interno.

1. Questa funzione aiuta a rimuovere le sostanze sporche accumulate, i batteri, ecc. dall'evaporatore interno.
2. Questa funzione impiega circa 30 minuti prima di tornare nella modalità preimpostata. Per annullare questa operazione, premere il pulsante . Si sentiranno due bip quando tale processo è stato terminato o annullato.



 È normale che si verifichi un rumore durante questo processo di funzionamento, poiché i materiali plastici si espandono con il calore e si contraggono con il freddo.

 Sugeriamo di attivare questa funzione nelle seguenti condizioni ambientali per evitare l'attivazione automatica di determinate funzioni di protezione della sicurezza.

Unità interna	Temperatura < 86°F (30°C)
Unità esterna	41°F (5°C) < Temperatura < 86°F (30°C)

 Si consiglia di attivare questa funzione ogni 3 mesi.

## Funzione di 8°C Heating (Riscaldamento 8°C) (Opzionale)

1. Tenere premuto il pulsante  per più di 3 secondi per attivare questa funzione e  () apparirà sul display del telecomando. Premere di nuovo per disattivare questa funzione.
2. Questa funzione avvierà automaticamente la modalità di riscaldamento quando la temperatura ambiente è inferiore a 8°C (46°F) e tornerà in modalità standby se la temperatura raggiunge i 9°C (48°F).
3. Se la temperatura ambiente è superiore a 18°C (64°F), l'apparecchio annullerà automaticamente questa funzione.

